

โปรเจ็กเตอร์อินเตอร์แอกทีฟ Dell
S510/S510n
คู่มือผู้ใช้



หมายเหตุ, ข้อควรระวัง และคำเตือน



หมายเหตุ: หมายเหตุ ระบุถึงข้อมูลที่สำคัญที่จะช่วยให้คุณใช้งานโปรเจกเตอร์ของคุณได้ดีขึ้น



ข้อควรระวัง: ข้อควรระวัง ระบุถึงความเสี่ยงที่อาจเกิดขึ้นได้ต่อฮาร์ดแวร์ หรือการสูญเสียข้อมูล ถ้าไม่ปฏิบัติตามขั้นตอน



คำเตือน: คำเตือน ระบุถึงโอกาสที่อาจเกิดความเสียหายต่อทรัพย์สิน การบาดเจ็บต่อร่างกาย หรือการเสียชีวิต

ข้อมูลในเอกสารนี้อาจเปลี่ยนแปลงได้โดยไม่ต้องแจ้งให้ทราบล่วงหน้า
© 2015 Dell Inc. สงวนลิขสิทธิ์

ห้ามทำซ้ำส่วนหนึ่งส่วนใดหรือทั้งหมดของเอกสารนี้โดยไม่ได้รับอนุญาตเป็นลายลักษณ์อักษรจาก Dell Inc. โดยเด็ดขาด

เครื่องหมายการค้าที่ใช้ในเอกสารนี้: Dell และโลโก้ DELL เป็นเครื่องหมายการค้าของ Dell Inc.; DLP และโลโก้ DLP เป็นเครื่องหมายการค้าของ TEXAS INSTRUMENTS INCORPORATED; Microsoft and Windows เป็นเครื่องหมายการค้าหรือเครื่องหมายการค้าจดทะเบียนของ Microsoft Corporation ในประเทศสหรัฐอเมริกาและ/หรือประเทศอื่นๆ

อาจมีการใช้เครื่องหมายการค้า และชื่อทางการค้าอื่นในเอกสารฉบับนี้เพื่ออ้างถึงรายการและผลิตภัณฑ์ที่เป็นของบริษัทเหล่านั้น Dell Inc. ขอประกาศว่าเราไม่มีความสนใจในเครื่องหมายการค้าหรือชื่อทางการค้าอื่นนอกเหนือจากของบริษัทเอง

รุ่น: โปรเจกเตอร์อินเตอร์แอคทีฟ Dell S510/S510n

กุมภาพันธ์ 2015 การแก้ไขครั้งที่ A01

สารบัญ

1	เกี่ยวกับโปรเจ็กเตอร์ Dell ของคุณ	5
	สิ่งที่มีอยู่ในกล่องโปรเจ็กเตอร์	5
	มุมมองด้านบนและด้านล่างของโปรเจ็กเตอร์	7
2	การติดตั้งโปรเจ็กเตอร์	9
	การทำความสะอาดกระจกของโปรเจ็กเตอร์	9
	การปรับโฟกัสของโปรเจ็กเตอร์	9
	การปรับขนาดภาพที่ฉาย	10
	การปรับรูปทรงภาพที่ฉาย	11
	การใช้รีโมทคอนโทรล	12
	การเชื่อมต่อโปรเจ็กเตอร์	17
3	การใช้โปรเจ็กเตอร์ของคุณ	31
	การเปิดโปรเจ็กเตอร์	31
	การปิดโปรเจ็กเตอร์	31
	การตั้งค่าเมนู	32
	การใช้ปากกาอินเทอร์แอคทีฟ (สำหรับรุ่น S510 เท่านั้น)	52
	การใช้ Intel® WiDi	60
	การใช้ Miracast	68
	การใช้หน้าจอไร้สาย/LAN (DoWiFi/DoLAN)	74
	การใช้หน้าจอ USB (DoUSB)	91
	การใช้งานการนำเสนอแบบไม่ต้องใช้ PC	94
	การใช้การฉายเสียง	102
	การจัดการโปรเจ็กเตอร์กับเว็บเบราว์เซอร์	111
4	การแก้ไขปัญหาโปรเจ็กเตอร์ของคุณ	130
	สัญญาณแนะนำ	135
	การเปลี่ยนหลอด	136
	คำถามที่พบบ่อย	138
	การกำหนดค่าไฟร์วอลล์ และคำถามที่พบบ่อยๆ	140
5	ข้อมูลจำเพาะ	142
	การกำหนดพิน RS232	146

6	การติดต่อ Dell	148
	การติดต่อ Crestron.	149
7	ภาคผนวก: คำศัพท์	150

1

เกี่ยวกับโปรเจ็กเตอร์ Dell ของคุณ

โปรเจ็กเตอร์ของคุณมาพร้อมกับรายการที่แสดงด้านล่าง ตรวจสอบให้แน่ใจว่าคุณมีรายการครบทุกอย่าง และติดต่อ Dell ถ้ามีรายการใดหายไป

สิ่งที่มีอยู่ในกล่องโปรเจ็กเตอร์

สิ่งต่างๆ ในกล่องบรรจุภัณฑ์ S510

สายเคเบิลพาวเวอร์

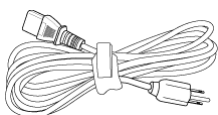

สายเคเบิล VGA (VGA เป็น VGA)

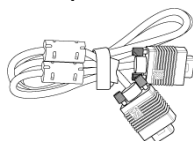

รีโมทคอนโทรล



แบตเตอรี่ AAA (6)



แผ่น CD คู่มือผู้ใช้ และเอกสาร

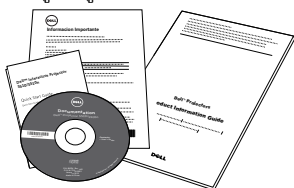

สายเคเบิล มินิ USB (USB-A เป็นมินิ USB-B)

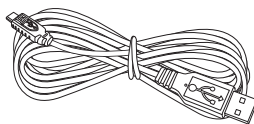

ปากกา IR (2 ตัว) / ปกปากกา (4 ชิ้น) สายคล้องข้อมือ (2 ชิ้น)

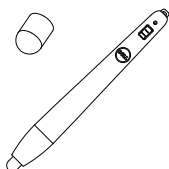

สิ่งต่างๆ ในกล่องบรรจุภัณฑ์ S510n

สายเคเบิลเพาเวอร์

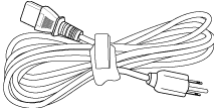

สายเคเบิล VGA (VGA เป็น VGA)

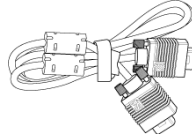

รีโมทคอนโทรล



แบตเตอรี่ AAA (6)



แผ่น CD คู่มือผู้ใช้ และเอกสาร

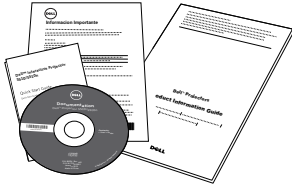

มุมมองด้านบนและด้านล่างของโปรเจ็กเตอร์

มุมมองด้านบน

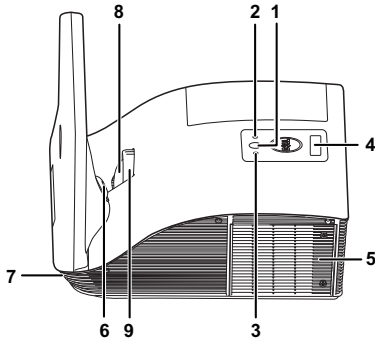

มุมมองด้านล่าง

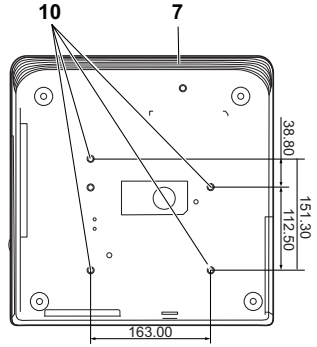

1	ปุ่มเพาเวอร์
2	LED อุณหภูมิ
3	ไฟ LED
4	ตัวรับสัญญาณ IR
5	ฝาปิดหลอด
6	กล้อง (สำหรับรุ่น S510 เท่านั้น)
7	ลำโพง 10 W
8	เลนส์
9	แหวนโฟกัส
10	รูยึดสำหรับยึดผนัง: รุสกรู M4 ความลึก 8 มม. แรงบิดที่แนะนำ <10 kgf-cm

△ ข้อควรระวัง: ขั้นตอนเพื่อความปลอดภัย

- 1 อย่าใช้โปรเจ็กเตอร์ใกล้เครื่องใช้อื่นที่สร้างความร้อนปริมาณสูง
- 2 อย่าใช้โปรเจ็กเตอร์ในบริเวณที่มีปริมาณฝุ่นมากเกินไป ฝุ่นอาจทำให้ระบบทำงานล้มเหลว และโปรเจ็กเตอร์จะปิดเครื่องโดยอัตโนมัติ
- 3 ตรวจสอบให้แน่ใจว่าโปรเจ็กเตอร์ติดตั้งในบริเวณที่มีการระบายอากาศเป็นอย่างดี
- 4 อย่าขวางช่องทางระบายอากาศ และช่องเปิดต่างๆ บนโปรเจ็กเตอร์
- 5 ตรวจสอบให้แน่ใจว่าโปรเจ็กเตอร์ทำงานระหว่างช่วงอุณหภูมิห้อง (5 °C ถึง 35 °C)
- 6 อย่าพยายามสัมผัสช่องระบายอากาศออก เนื่องจากช่องนี้อาจร้อนขึ้นมากหลังจากที่เปิดโปรเจ็กเตอร์ หรือทันทีหลังจากที่ปิดเครื่อง
- 7 อย่ามองเข้าไปในเลนส์ในขณะที่โปรเจ็กเตอร์เปิดอยู่ เนื่องจากอาจทำให้ตาของคุณบาดเจ็บได้
- 8 อย่าวางวัตถุใดๆ ใกล้ หรือวางไว้ข้างหน้าโปรเจ็กเตอร์ หรือควบคุมเลนส์ในขณะที่โปรเจ็กเตอร์เปิดอยู่ เนื่องจากความร้อนอาจทำให้วัตถุนั้นหลอมละลาย หรือไหม้ได้
- 9 อย่าใช้โปรเจ็กเตอร์ไร้สายใกล้กับเครื่องช่วยการเดินหัวใจ
- 10 อย่าใช้โปรเจ็กเตอร์ไร้สายใกล้กับอุปกรณ์ทางการแพทย์
- 11 อย่าใช้โปรเจ็กเตอร์ไร้สายใกล้กับเตาไมโครเวฟ



หมายเหตุ:

- อย่าพยายามยึดโปรเจ็กเตอร์บนผนังด้วยตัวคุณเอง ควรทำการติดตั้งโดยช่างเทคนิคที่มีความเชี่ยวชาญ
- ขุดยึดผนังโปรเจ็กเตอร์ที่แนะนำ (หมายเลขผลิตภัณฑ์: 7XY53). สำหรับข้อมูลเพิ่มเติม ดูเว็บไซต์สนับสนุนของเดลล์ที่ [dell.com/support](https://www.dell.com/support)
- สำหรับข้อมูลเพิ่มเติม ดู ข้อความเพื่อความปลอดภัย ที่ส่งมอบมาพร้อมกับโปรเจ็กเตอร์ของคุณ
- โปรเจ็กเตอร์ S510/S510n สามารถใช้ได้เฉพาะในอาคารเท่านั้น

2

การติดตั้งโปรเจ็กเตอร์

การทำความสะอาดกระจกของโปรเจ็กเตอร์

- 1 ปิดเครื่องโปรเจ็กเตอร์ และถอดปลั๊กสายไฟออก
- 2 ปล่อยให้โปรเจ็กเตอร์เย็นลงเป็นเวลาอย่างน้อย 30 นาที
- 3 ใช้เครื่องเป่าลมเพื่อเป่าฝุ่นที่กระจกออก และค่อยๆ เช็ดกระจกโดยใช้ผ้าทำความสะอาดไมโครไฟเบอร์ อย่าขัดพื้นผิวของกระจก เนื่องจากอาจทำให้กระจกเป็นรอยได้



ข้อควรระวัง: อย่าฉีดน้ำยาทำความสะอาด หรือตัวทำละลายบนโปรเจ็กเตอร์โดยตรง



คำเตือน: การทำความสะอาดโปรเจ็กเตอร์ที่ยึดติดผนัง สามารถทำให้เครื่องตกลงมา หรือทำให้เกิดการบาดเจ็บได้ คุณสามารถถอดโปรเจ็กเตอร์จากแผ่นโลหะยึดผนัง เพื่อทำความสะอาดกระจกของโปรเจ็กเตอร์ได้

การปรับโฟกัสของโปรเจ็กเตอร์

- 1 หมุนแหวนโฟกัสจนกระทั่งภาพชัด โปรเจ็กเตอร์โฟกัสได้ที่ระยะทางระหว่าง 1.7 ฟุต ถึง 2.49 ฟุต (0.517 ม. ถึง 0.759 ม. ± 0.01 ม.)

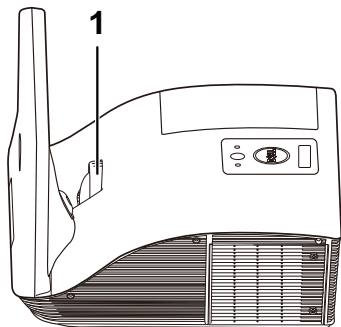

1	แหวนโฟกัส
---	-----------

การปรับขนาดภาพที่ฉาย

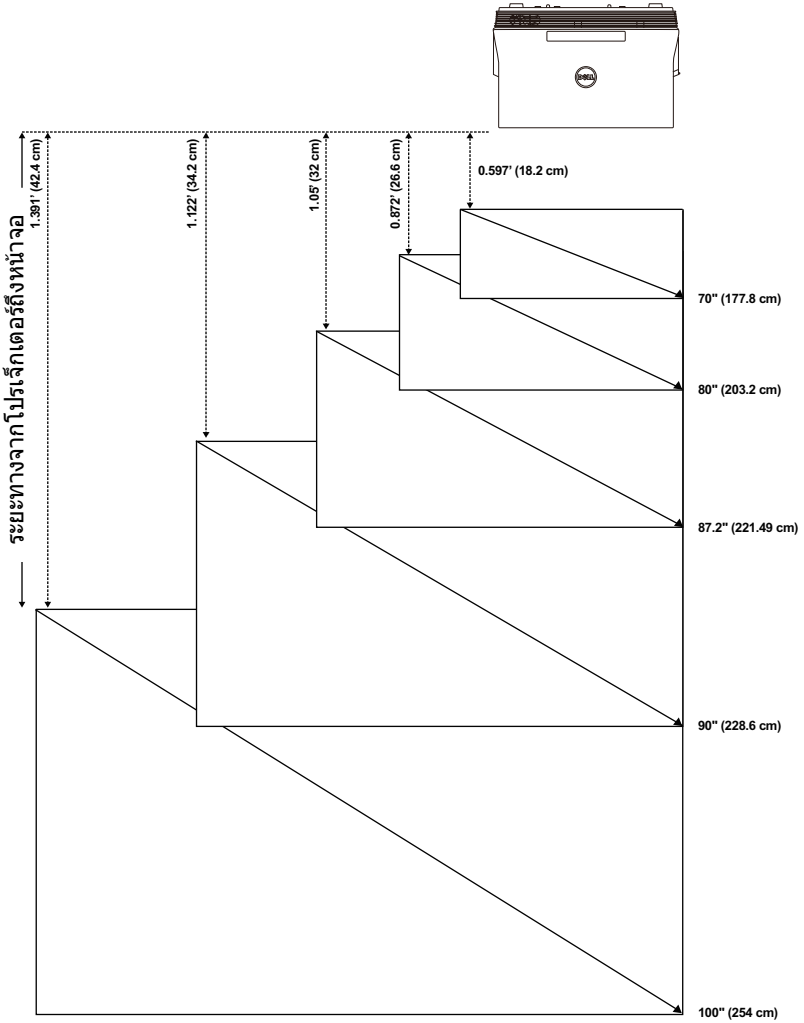

การปรับรูปทรงภาพที่ฉาย

ระยะการฉายภาพ (ซม.) [A]	ระยะการฉายภาพ (ซม.) [B]	ขนาดภาพ			ฐานโปรเจคเตอร์ถึงส่วนบนของภาพ (ซม.) [D]	ฐานโปรเจคเตอร์ถึงส่วนล่างของภาพ (ซม.) [E]
		เส้นทแยงมุม (นิ้ว/ซม.) [C]	ความกว้าง (ซม.)	ความสูง (ซม.) [H]		
51.7	18.2	70"/ 177.8 ซม.	148	92	120	28
60.1	26.6	80"/ 203.2 ซม.	172	107	139	32
65.5	32	87.2"/ 221.4 ซม.	187	117	151	34
67.7	34.2	90"/ 228.6 ซม.	193	121	156	35
75.9	42.4	100"/ 254 ซม.	217	136	175	39

* กราฟนี้ใช้สำหรับการอ้างอิงเท่านั้น

* อัตราส่วนออฟเซต: 125±5%





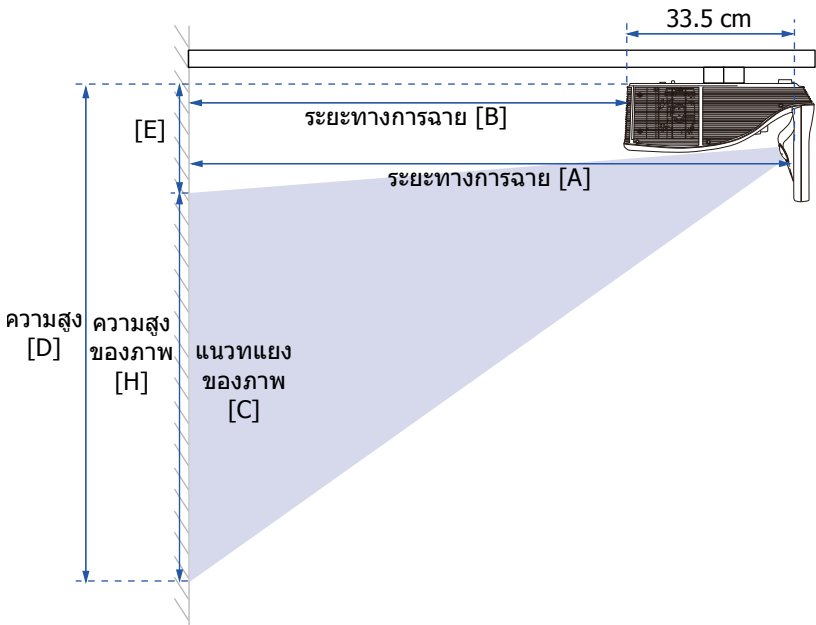



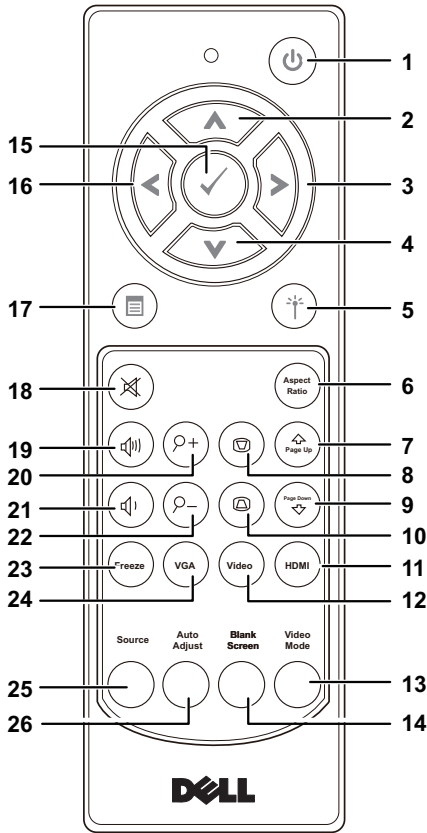











หมายเหตุ: ระยะจากกระจกถึงด้านหลังของโปรเจคเตอร์ 33.5 cm









การใช้รีโมทคอนโทรล



1	เพาเวอร์ 	เปิดหรือปิดโปรเจ็กเตอร์ สำหรับข้อมูลเพิ่มเติม ดู "การเปิดโปรเจ็กเตอร์" ในหน้า 31 และ "การปิดโปรเจ็กเตอร์" ในหน้า 31
2	ขึ้น 	กดเพื่อเคลื่อนที่ภายในรายการของเมนูที่แสดงบนหน้าจอ (OSD)
3	ขวา 	กดเพื่อเคลื่อนที่ภายในรายการของเมนูที่แสดงบนหน้าจอ (OSD)
4	ลง 	กดเพื่อเคลื่อนที่ภายในรายการของเมนูที่แสดงบนหน้าจอ (OSD)

5	เลเซอร์ 	ชี้รีโมทคอนโทรลไปที่หน้าจอ, กดปุ่มเลเซอร์ค้างไว้เพื่อเปิดทำงานแสงเลเซอร์  ข้อควรระวัง: อย่ามองไปที่จุดเลเซอร์ ในขณะที่กำลังทำงาน หลีกเลี่ยงการส่องแสงเลเซอร์เข้าไปที่ตาของคุณ
6	อัตราส่วนภาพ 	กดเพื่อเปลี่ยนอัตราส่วนภาพของภาพที่แสดง
7	เลื่อนหน้าขึ้น 	กดเพื่อเลื่อนไปยังหน้าก่อนหน้า  หมายเหตุ: สายเคเบิลมินิ USB ต้องเชื่อมต่ออยู่ ถ้าคุณต้องการใช้คุณสมบัติเลื่อนหน้าขึ้น
8	การปรับแก้ภาพบิดเบี้ยว + 	กดเพื่อปรับความผิดเพี้ยนของภาพที่เกิดจากการเอียงโปรเจกเตอร์ (-15/+15 องศา)
9	เลื่อนหน้าลง 	กดเพื่อเลื่อนไปยังหน้าถัดไป  หมายเหตุ: สายเคเบิลมินิ USB ต้องเชื่อมต่ออยู่ ถ้าคุณต้องการใช้คุณสมบัติเลื่อนหน้าลง
10	การปรับแก้ภาพบิดเบี้ยว - 	กดเพื่อปรับความผิดเพี้ยนของภาพที่เกิดจากการเอียงโปรเจกเตอร์ (-15/+15 องศา)
11	HDMI 	กดเพื่อเลือกแหล่งสัญญาณ HDMI
12	วีดีโอ 	กดเพื่อเลือกสัญญาณคอมพิวเตอร์วีดีโอ
13	โหมดวีดีโอ	โปรเจกเตอร์มีการกำหนดค่าล่วงหน้าที่เหมาะสมที่สุดสำหรับการแสดงผลข้อมูล (สไลด์ การนำเสนอ) หรือวีดีโอ (ภาพยนตร์, เกม, ฯลฯ) กดปุ่ม โหมดวีดีโอ เพื่อสลับระหว่าง โหมดการนำเสนอ, โหมดสว่าง, โหมดภาพยนตร์, sRGB หรือ โหมดกำหนดเอง การกดปุ่ม โหมดวีดีโอ ครั้งแรก จะแสดงโหมดที่แสดงอยู่ในปัจจุบัน การกดปุ่ม โหมดวีดีโอ อีกครั้ง จะสลับระหว่างโหมดต่างๆ
14	หน้าจอว่างเปล่า	กดเพื่อซ่อน/เลิกซ่อนภาพ
15	ป้อน 	กดเพื่อยืนยันการเลือก
16	ซ้าย 	กดเพื่อเคลื่อนที่ภายในรายการของเมนูที่แสดงบนหน้าจอ (OSD)
17	เมนู 	กดเพื่อเปิดทำงาน OSD

18	ปิดเสียง 	กดเพื่อปิดเสียง หรือเลิกปิดเสียงลำโพงโปรเจ็กเตอร์
19	เพิ่มระดับเสียง 	กดเพื่อเพิ่มระดับเสียง
20	ซูม + 	กดเพื่อเพิ่มขนาดภาพ
21	ลดระดับเสียง 	กดเพื่อลดระดับเสียง
22	ซูม - 	กดเพื่อลดขนาดภาพ
23	ค้าง 	กดเพื่อหยุดภาพบนหน้าจอชั่วคราว, จากนั้นกด "ค้าง" อีกครั้งเพื่อยกเลิกการหยุดภาพ
24	VGA 	กดเพื่อเลือกสัญญาณ VGA
25	สัญญาณ	กดเพื่อเปลี่ยนแหล่งสัญญาณระหว่าง VGA-A, VGA-B, คอมโพสิต, HDMI-A, HDMI-B, การแสดงผลไร้สาย, การแสดงผลผ่าน USB, ตัวแสดง USB, Intel® WiDi, และ หน่วยความจำภายใน
26	ปรับอัตโนมัติ	กดเพื่อซิงโครไนซ์โปรเจ็กเตอร์กับแหล่งสัญญาณอินพุต ปรับอัตโนมัติไม่ทำงานถ้า OSD แสดงอยู่

การใส่แบตเตอรี่รีโมทคอนโทรล



หมายเหตุ: นำแบตเตอรี่ออกจากรีโมทคอนโทรลเมื่อไม่ได้ใช้

1 กดทับ เพื่อยกฝาปิดช่องใส่แบตเตอรี่

1

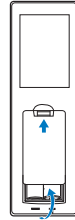

2 ตรวจสอบสัญลักษณ์ระบุขั้ว (+/-) บนแบตเตอรี่

2

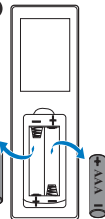

3 ใส่แบตเตอรี่ โดยใส่ขั้วให้ถูกต้องตามสัญลักษณ์ในช่องใส่แบตเตอรี่

3

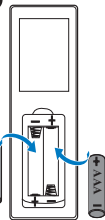

หมายเหตุ: หลีกเลี่ยงการใช้แบตเตอรี่ที่มีชนิดแตกต่างกันผสมกัน หรือใช้แบตเตอรี่ใหม่และเก่าด้วยกัน

4 ใส่ฝาปิดแบตเตอรี่กลับคืน

4

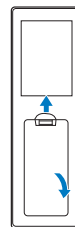

ช่วงการทำงานของรีโมทคอนโทรล

ระยะการทำงาน	
มุม	$\pm 40^\circ$
ระยะทาง	7 ม./22.97 ฟุต

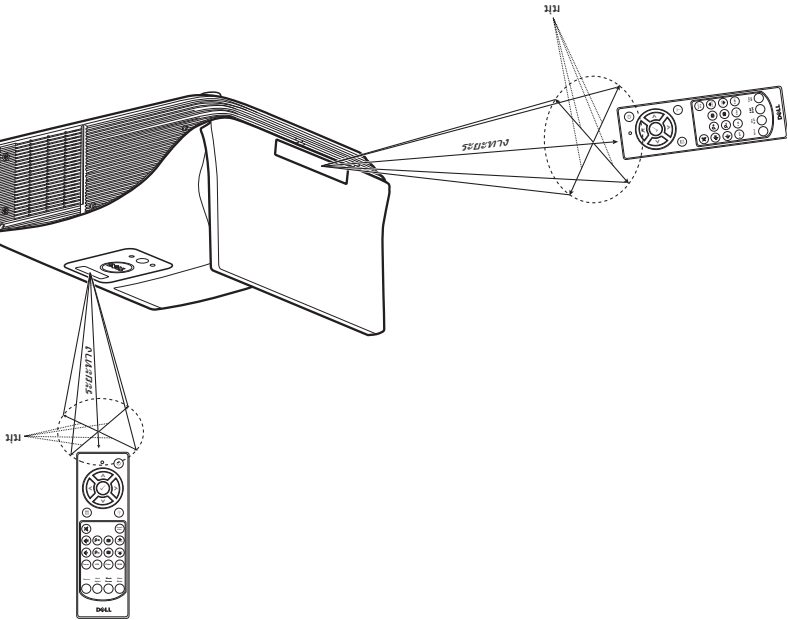

หมายเหตุ: ระยะการทำงานที่แท้จริงอาจแตกต่างจากแผนภูมิเล็กน้อย นอกจากนี้ แบตเตอรี่ที่อ่อนจะทำให้รีโมทคอนโทรลสั่งการโปรเจ็กเตอร์ได้อย่างไม่เหมาะสม

การเชื่อมต่อโปรเจ็กเตอร์

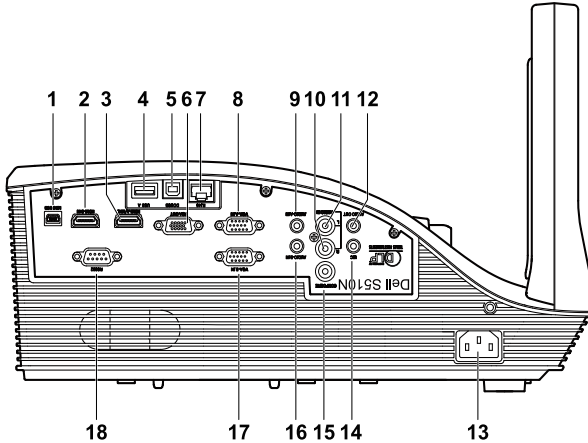

1	ขั้วต่อมินิ USB (มินิ ชนิด B) สำหรับ 10 รีโมท ปากกาอินเตอร์แอกทีฟ (สำหรับรุ่น S510 เท่านั้น) และ การอัปเดตเฟิร์มแวร์	ขั้วต่ออินพุตเสียงแกนเนลขวา
2	ขั้วต่อ HDMI-B	11 ขั้วต่ออินพุตเสียงแกนเนลซ้าย
3	ขั้วต่อ HDMI-A/MHL เพื่อรองรับ คุณลักษณะ MHL	12 ขั้วต่อเอาต์พุตเสียง
4	ขั้วต่อ USB ชนิด A สำหรับการดู ผ่าน USB	13 ขั้วต่อสายเพาเวอร์
5	ขั้วต่อ USB ชนิด B (DoUSB) สำหรับการแสดงผลผ่าน USB	14 ขั้วต่อไมโครโฟน
6	ขั้วต่อเอาต์พุต VGA (มอนิเตอร์รูป-ทูลู)	15 ขั้วต่อคอมโพสิตวิดีโอ
7	ขั้วต่อ RJ-45	16 ขั้วต่ออินพุตเสียง-B
8	ขั้วต่ออินพุต VGA-A (D-sub)	17 ขั้วต่ออินพุต VGA-B (D-sub)
9	ขั้วต่ออินพุตเสียง-A	18 ขั้วต่อ RS232



ข้อควรระวัง: ก่อนที่คุณจะเริ่มกระบวนการใดๆ ในส่วนนี้ ให้ปฏิบัติตาม ขั้นตอนเพื่อความปลอดภัย ตามที่อธิบายไว้ใน หน้า 8



หมายเหตุ: คุณสมบัตินี้มีจำหน่ายสำหรับโปรเจ็กเตอร์ S510 เท่านั้น

การเชื่อมต่อไปยังคอมพิวเตอร์

การเชื่อมต่อคอมพิวเตอร์สำหรับวิดีโอ VGA

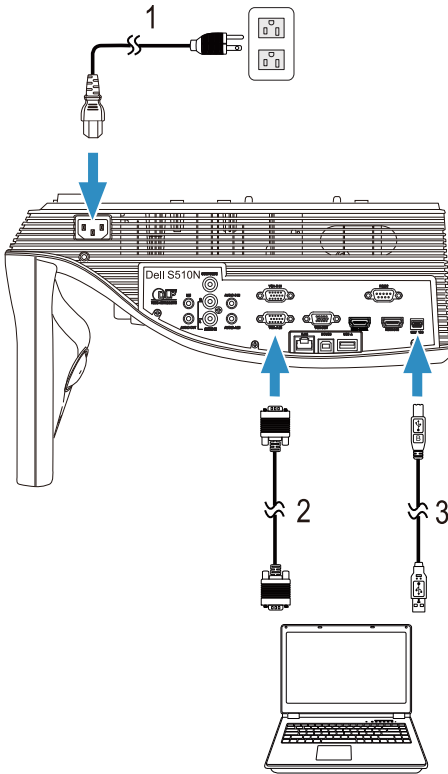

- 1 สายเพาเวอร์
- 2 สายเคเบิล VGA เป็น VGA
- 3 สายเคเบิล USB-A เป็นมินิ USB-B

 **หมายเหตุ:** ต้องเชื่อมต่อสายเคเบิลมินิ USB ถ้าคุณต้องการใช้คุณสมบัติเลื่อนหน้าขึ้น และ เลื่อนหน้าลง บนรีโมทคอนโทรล

การเชื่อมต่อคอมพิวเตอร์สำหรับเสียงและวิดีโอ HDMI

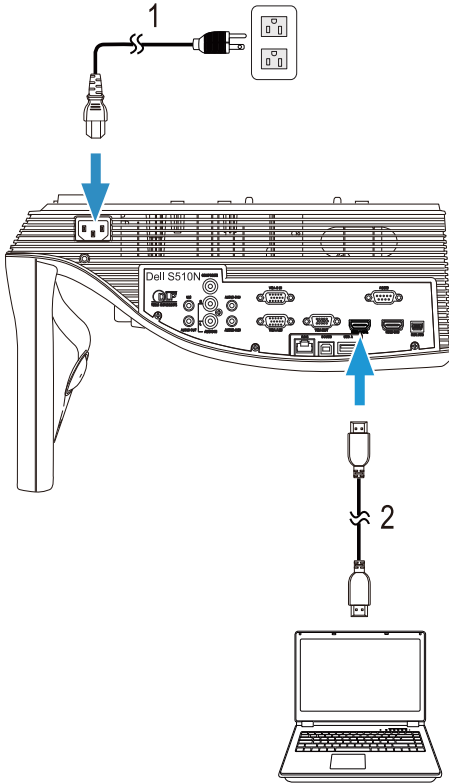

1 สายพาวเวอร์

2 สายเคเบิล HDMI



หมายเหตุ: สายเคเบิล HDMI ไม่ได้ให้มากับโปรเจ็กเตอร์ของคุณ
คุณสามารถซื้อสายเคเบิล HDMI บนเว็บไซต์เดลล์ได้ที่ www.dell.com

การเชื่อมต่อคอมพิวเตอร์สำหรับเสียงและวิดีโอ USB

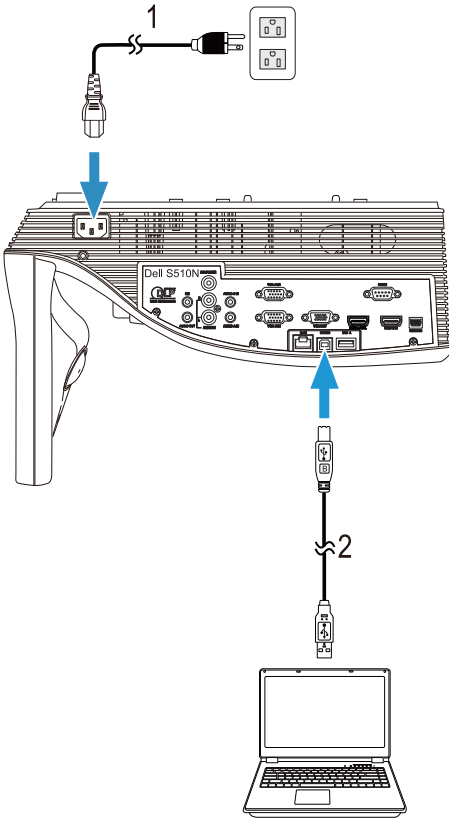

- 1 สายพาวเวอร์
- 2 สายเคเบิล USB-A เป็น USB-B

 **หมายเหตุ:** พลังแอนด์เพลย์ มีสายเคเบิล USB เพียงเส้นเดียวส่งมอมมาพร้อมกับโปรเจ็กเตอร์ของคุณ คุณสามารถซื้อสายเคเบิล USB เพิ่มเติมบนเว็บไซต์เดลล์ได้ที่ www.dell.com

การเชื่อมต่อกับคอมพิวเตอร์สำหรับวิดีโอ RS232

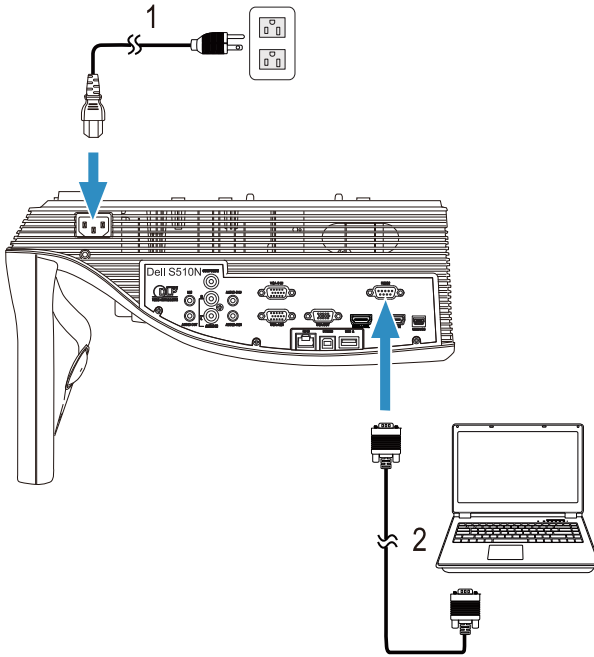



- 1 สายเพาเวอร์
- 2 สาย RS232 (9 ขา D-sub หญิงหญิง 2-3 ขา สลับ)

 **หมายเหตุ:** สาย RS232 (9 ขา D-sub หญิงหญิง 2-3 ขา สลับ) ไม่ได้ให้มาพร้อมโปรเจคเตอร์ กรุณาช่างติดตั้งมืออาชีพสำหรับสายเคเบิล และซอฟต์แวร์รีโมทคอนโทรล RS232

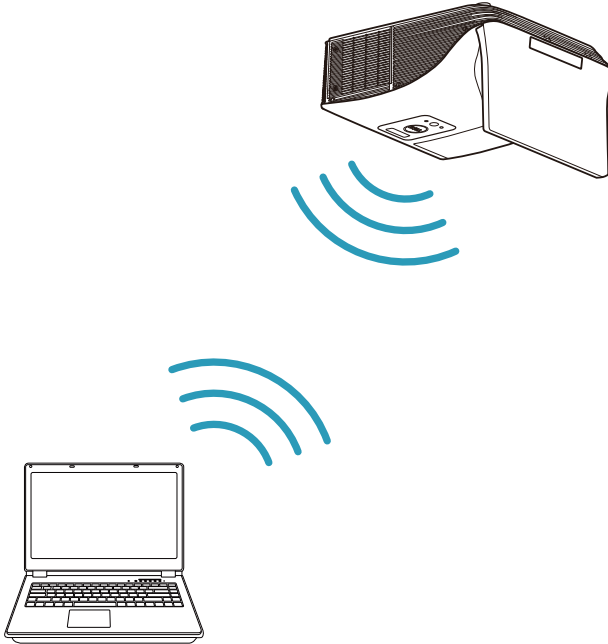
การเชื่อมต่อคอมพิวเตอร์สำหรับ Intel® WiDi หรือหน้าจอไร้สาย (DoWiFi)



-  **หมายเหตุ:** คอมพิวเตอร์ของคุณควรมีขั้วต่ออะแดปเตอร์แบบไร้สาย และกำหนดค่าไว้อย่างเหมาะสมเพื่อตรวจจับการเชื่อมต่อไร้สายอีกจุดหนึ่ง ดูเอกสารของคอมพิวเตอร์ของคุณเกี่ยวกับวิธีการกำหนดค่าการเชื่อมต่อไร้สาย
-  **หมายเหตุ:** ในการเชื่อมต่อคอมพิวเตอร์ผ่าน Intel® WiDi, คอมพิวเตอร์ของคุณต้องมีคุณสมบัติ Intel® WiDi คอมแพทิเบิล

สำหรับข้อมูลเพิ่มเติม ดู "การใช้ Intel® WiDi" ในหน้า 60 และ "การใช้หน้าจอไร้สาย/LAN (DoWiFi/DoLAN)" ในหน้า 74

การเชื่อมต่อแท็บเล็ตและสมาร์ทโฟนสำหรับวิดีโอและเสียง MHL

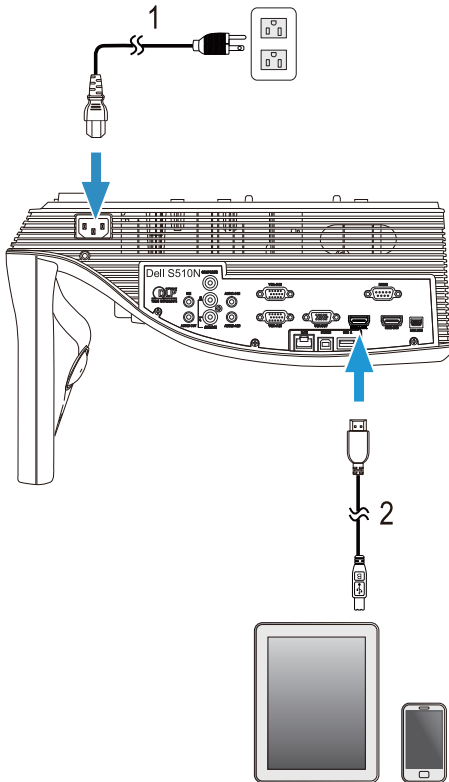

1 สายเพาเวอร์

2 สายเคเบิล MHL



หมายเหตุ: สายเคเบิล MHL ไม่ได้ให้มากับโปรเจ็กเตอร์ของคุณ



หมายเหตุ:

a สมาร์ทโฟนหรือแท็บเล็ตของคุณต้องรองรับฟังก์ชัน MHL

b สมาร์ทโฟนหรือแท็บเล็ตบางรุ่นจำเป็นต้องเชื่อมต่อกับอะแดปเตอร์ MHL หรือสายเคเบิลอะแดปเตอร์เพิ่มเติม โปรดติดต่อตัวแทนจำหน่ายของคุณ

**การเชื่อมต่อกับแท็บเล็ตหรือสมาร์ทโฟนสำหรับการนำเสนอแบบไร้สาย
ด้วย WiFi-Doc และ MobiShow**

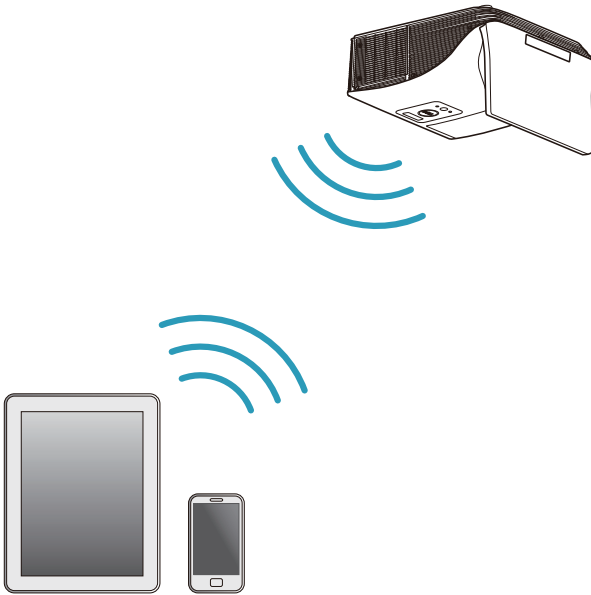

หมายเหตุ: Dell S510/S510n สนับสนุนการนำเสนอแบบไร้สายจากอุปกรณ์ Android และ iOS ดาวน์โหลดแอปพลิเคชันสำหรับอุปกรณ์เคลื่อนที่ MobiShow และ WiFi-Doc (Bundle Version) จาก Google Play หรือ App Store แอปพลิเคชันเหล่านี้ช่วยให้คุณส่งเนื้อหาที่รองรับการทำงานจากอุปกรณ์ Android หรือ iOS ของคุณแบบไร้สาย หลังจากที่คุณติดตั้งและเปิดแอปพลิเคชันบนอุปกรณ์เคลื่อนที่ของคุณ เปิดทำงาน Wi-Fi บนอุปกรณ์เคลื่อนที่ และเชื่อมต่อไปยังเครือข่ายของโปรเจกเตอร์ Dell S510 หรือ S510n รูปแบบไฟล์ที่สนับสนุน:

Mobi Show	ภาพถ่าย	jpeg / jpg
	MS Powerpoint	PtG2 (แปลงจาก ppt)*
WiFi-Doc	ภาพถ่าย	jpeg / jpg
	MS Powerpoint / Word / Excel / Text / PDF	ppt / pptx / doc / docx / xls / xlsx / txt / pdf

สำหรับข้อมูลการใช้งาน MobiShow และ WiFi-Doc โปรดไปที่ไซต์การสนับสนุนของ Dell ที่ dell.com/support เพื่อดูคู่มือการใช้งานของ Dell S510/S510n

* โปรดติดตั้ง PtG2 Converter ในพีซีของคุณเพื่อแปลงไฟล์ ppt เป็นรูปแบบ PtG2 สามารถดาวน์โหลด PtG2 Converter จาก dell.com/support

การเชื่อมต่อแท็บเล็ตหรือสมาร์ทโฟนสำหรับการสตรีมวิดีโอและเสียงแบบไร้สายโดยใช้ Miracast



สำหรับข้อมูลเพิ่มเติม ดู "การใช้ Miracast" ในหน้า 68

การเชื่อมต่อกับแหล่งสัญญาณวิดีโอ

การเชื่อมต่อกับหน้าจอภายนอกสำหรับ Loop-Through VGA Video

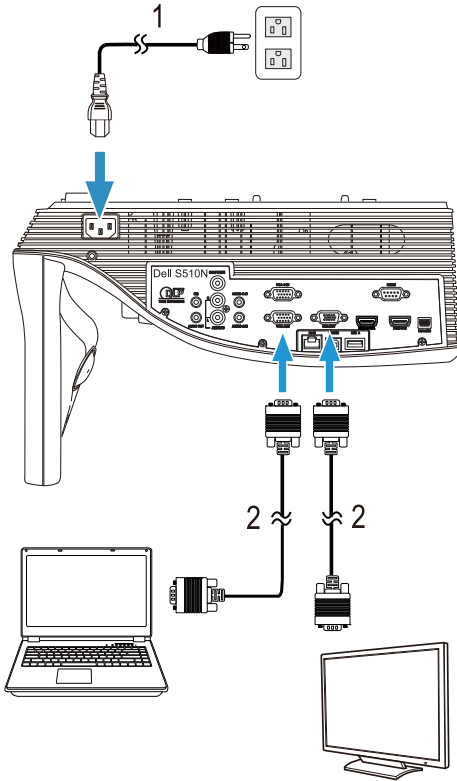

- 1 สายเพาเวอร์
- 2 สายเคเบิล VGA เป็น VGA

 **หมายเหตุ:** มีสายเคเบิล VGA เพียงเส้นเดียวส่งมอมมาพร้อมกับโปรเจ็กเตอร์ของคุณ คุณสามารถซื้อสายเคเบิล VGA เพิ่มเติมบนเว็บไซต์เดลล์ได้ที่ www.dell.com

การเชื่อมต่อกับลำโพงภายนอก

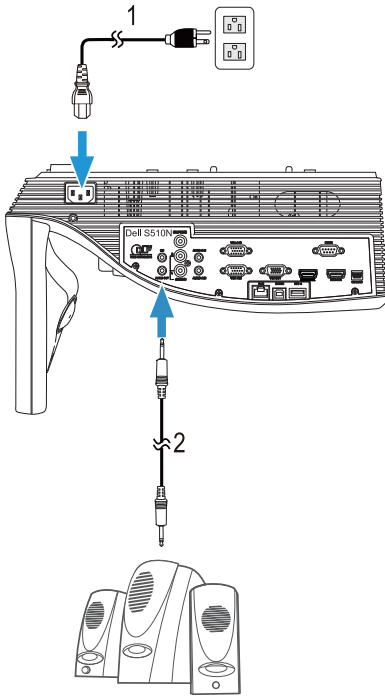

1 สายเพาเวอร์

2 สายเคเบิลเสียง



หมายเหตุ: สายเคเบิลเสียงไม่ได้ให้มาพร้อมกับโปรเจ็กเตอร์ของคุณ

การเชื่อมต่อกับอุปกรณ์ USB ภายนอก

อุปกรณ์จัดเก็บข้อมูลหน่วยความจำ USB

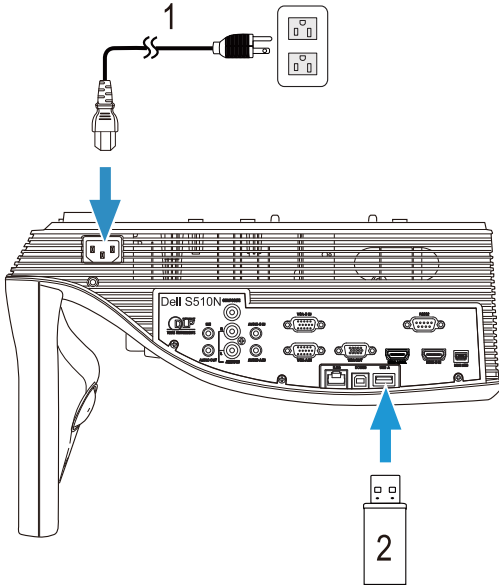

-
- | | |
|---|---------------|
| 1 | สายเพาเวอร์ |
| 2 | USB แฟลชดิสก์ |
-

 **หมายเหตุ:** USB แฟลชดิสก์ไม่ได้ให้มากับโปรเจ็กเตอร์ของคุณ

สำหรับข้อมูลเพิ่มเติม โปรดดูที่ "การใช้งานการนำเสนอแบบไม่ต้องใช้ PC" ในหน้า 94

การเชื่อมต่อเข้ากับระบบแลน (LAN)

เพื่อฉายภาพและควบคุมโปรเจ็กเตอร์ที่เชื่อมต่อไปยังเครือข่ายผ่านสายเคเบิล RJ45

สำหรับการกำหนดค่าการตั้งค่าเครือข่าย, ให้ดู "Network Setup (ตั้งค่าเครือข่าย)" ในหน้า 116

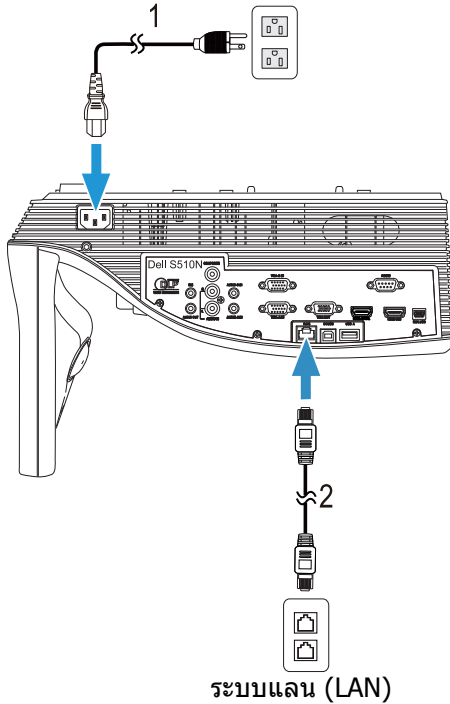

1 สายเพาเวอร์

2 สายเคเบิล RJ45



หมายเหตุ: สายเคเบิล RJ45 ไม่ได้ให้มากับโปรเจ็กเตอร์ของคุณ คุณสามารถซื้อสายเคเบิล RJ45 บนเว็บไซต์เดลล์ได้ที่ www.dell.com.

การเชื่อมต่อกับกล่องควบคุมเชิงพาณิชย์ RS232

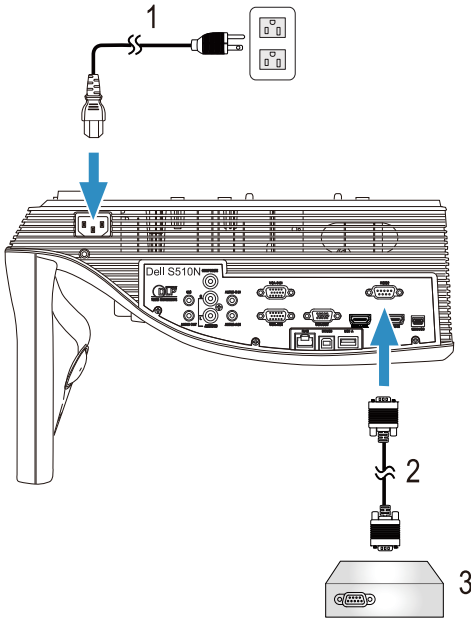

- 1 สายเพาเวอร์
- 2 สาย RS232 (9 ขา D-sub หญิงหญิง 2-3 ขา สลับ)
- 3 กล่องควบคุม RS232 เชิงพาณิชย์

 **หมายเหตุ:** สาย RS232 (9 ขา D-sub หญิงหญิง 2-3 ขา สลับ) ไม่ได้ให้มาพร้อมโปรเจกเตอร์ กรุณาช่างเทคนิคมืออาชีพเพื่อหาสายเคเบิล



3

การใช้โปรเจ็กเตอร์ของคุณ

การเปิดโปรเจ็กเตอร์

-  **หมายเหตุ:** เปิดโปรเจ็กเตอร์ก่อนที่คุณจะเปิดแหล่งกำเนิดสัญญาณ (คอมพิวเตอร์, เครื่องเล่น DVD, ฯลฯ) โฟนปุ่มเพาเวอร์จะปรับเป็นสีขาวจนกระทั่งถูกกด
- 1 เชื่อมต่อสายเพาเวอร์ และสายเคเบิลสัญญาณที่เหมาะสมไปยังโปรเจ็กเตอร์ สำหรับข้อมูลเกี่ยวกับการเชื่อมต่อโปรเจ็กเตอร์, ให้ดู "การติดตั้งโปรเจ็กเตอร์" ในหน้า 9
- 2 กดปุ่ม เพาเวอร์ (ดู "การใช้รีโมทคอนโทรล" ในหน้า 12 เพื่อค้นหาปุ่ม เพาเวอร์)
- 3 เปิดแหล่งสัญญาณของคุณ (คอมพิวเตอร์, เครื่องเล่น DVD, ฯลฯ)
- 4 เชื่อมต่อแหล่งสัญญาณของคุณเข้ากับโปรเจ็กเตอร์โดยใช้สายเคเบิลที่เหมาะสม ดู "การติดตั้งโปรเจ็กเตอร์" ในหน้า 9 สำหรับขั้นตอนในการเชื่อมต่อแหล่งสัญญาณเข้ากับโปรเจ็กเตอร์
- 5 ตามค่าเริ่มต้น แหล่งสัญญาณอินพุตของโปรเจ็กเตอร์ถูกตั้งค่าเป็น VGA-A เปลี่ยนแหล่งสัญญาณอินพุตของโปรเจ็กเตอร์ ถ้าจำเป็น
- 6 ถ้าคุณเชื่อมต่ออุปกรณ์หลายชิ้นกับโปรเจ็กเตอร์ ให้กดปุ่ม **Source** บนรีโมทคอนโทรล เพื่อเลือกแหล่งสัญญาณที่ต้องการ ดู "การใช้รีโมทคอนโทรล" ในหน้า 12 เพื่อหาปุ่ม **Source**

การปิดโปรเจ็กเตอร์

-  **ข้อควรระวัง:** ถอดปลั๊กโปรเจ็กเตอร์หลังจากที่ปิดเครื่องอย่างเหมาะสมตามที่อธิบายในกระบวนการต่อไปนี้
- 1 กดปุ่ม เพาเวอร์ ปฏิบัติตามขั้นตอนที่แสดงบนหน้าจอ เพื่อปิดโปรเจ็กเตอร์อย่างเหมาะสม
-  **หมายเหตุ:** ข้อความ "**Press Power Button to Turn off Projector (กดปุ่มเพาเวอร์เพื่อปิดโปรเจ็กเตอร์)**" จะปรากฏบนหน้าจอ ข้อความจะหายไปหลังจาก 5 วินาที หรือคุณสามารถกดปุ่ม **เมนู** เพื่อให้ข้อความหายไปก็ได้
- 2 กดปุ่ม เพาเวอร์ อีกครั้ง พัฒลมทำคามเย็นจะทำงานต่อไปเป็นเวลา 120 วินาที
- 3 ในการปิดโปรเจ็กเตอร์อย่างรวดเร็ว ให้กดปุ่มเพาเวอร์ค้างไว้เป็นเวลา 1 วินาที ในขณะที่พัฒลมทำคามเย็นของโปรเจ็กเตอร์ยังคงทำงานอยู่
-  **หมายเหตุ:** ก่อนที่คุณจะเปิดโปรเจ็กเตอร์อีกครั้ง ให้รอ 60 วินาทีเพื่อปล่อยให้อุณหภูมิภายในคงที่ก่อน
- 4 ถอดสายเพาเวอร์จากเต้าเสียบไฟฟ้าและโปรเจ็กเตอร์

การตั้งค่าเมนู

- โพรเจ็กเตอร์มีเมนูที่แสดงบนหน้าจอ (OSD) หลายภาษาที่สามารถแสดงได้โดยมีหรือไม่มีสัญญาณอินพุต
- กดปุ่มเมนูบนรีโมทคอนโทรลเพื่อเข้าสู่เมนูหลัก
- เคลื่อนผ่านแท็บต่างๆ ในเมนูหลักโดยกดปุ่ม หรือ บนรีโมทคอนโทรล
- เลือกเมนูย่อยโดยกดปุ่ม หรือ บนรีโมทคอนโทรล
- เลือกตัวเลือกโดยกดปุ่ม หรือ บนรีโมทคอนโทรล เมื่อรายการถูกเลือก สีจะเปลี่ยนเป็นสีน้ำเงินเข้ม
- ใช้ปุ่ม หรือ บนรีโมทคอนโทรลเพื่อปรับการตั้งค่า
- กลับไปยังเมนูหลักโดยกดปุ่ม บนรีโมทคอนโทรล
- ออกจาก OSD โดยกดปุ่มเมนูโดยตรงบนรีโมทคอนโทรล

INPUT SOURCE (สัญญาณเข้า)

เมนู Input Source (สัญญาณเข้า) อนุญาตให้คุณเลือกแหล่งสัญญาณเข้าของโปรเจ็กเตอร์ของคุณ

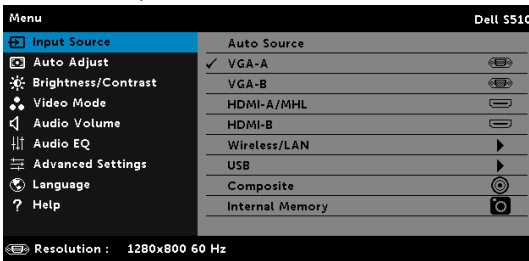

VGA-A—กด เพื่อตรวจจับสัญญาณ VGA-A

VGA-B—กด เพื่อตรวจจับสัญญาณ VGA-B

HDMI-A/MHL—กด เพื่อตรวจจับสัญญาณ HDMI-A/MHL

HDMI-B—กด เพื่อตรวจจับสัญญาณ HDMI-B

WIRELESS/LAN (ไร้สาย/แลน)—กด เพื่อเปิดทำงานเมนู Input Source WIRELESS/LAN (แหล่งสัญญาณเข้า ไร้สาย/แลน)



หมายเหตุ: WIRELESS/LAN (ไร้สาย/แลน) สามารถใช้ได้หลังจากที่ตัวเลือก "Wireless and LAN (ไร้สายและแลน)" เปิด

USB—กด เพื่อเปิดทำงานเมนู Input Source USB (แหล่งสัญญาณเข้า USB)



หมายเหตุ: USB สามารถใช้ได้หลังจากที่ตัวเลือก "Wireless and LAN (ไร้สายและแลน)" เปิด

COMPOSITE (คอมโพสิต)—กด เพื่อตรวจจับสัญญาณคอมโพสิตวิดีโอ

INTERNAL MEMORY (หน่วยความจำภายใน)—อนุญาตให้คุณเล่นไฟล์ภาพถ่ายวิดีโอ เพลง และ MS word, excel, powerpoint, และ PDF จากหน่วยความจำภายในของโปรเจคเตอร์

 **หมายเหตุ:** สามารถใช้หน่วยความจำภายในได้หลังจากที่เปิดตัวเลือก "Wireless and LAN (ไร้สาย/แลน)"

 **หมายเหตุ:**

STORAGE MODE (โหมดที่เก็บข้อมูล)—นอกจากนี้ คุณสามารถเชื่อมต่อสายเคเบิล USB จากหน่วยความจำภายใน เพื่อทำการคัดลอก ลบ ย้าย และดำเนินการอื่นๆ จากคอมพิวเตอร์ของคุณไปยังหน่วยความจำภายในของโปรเจคเตอร์ได้ด้วย

เมื่อคุณเชื่อมต่อโปรเจคเตอร์และคอมพิวเตอร์เข้าด้วยกันผ่านสายเคเบิล USB, ข้อความ USB Connected (USB เชื่อมต่อแล้ว) จะปรากฏขึ้น และอนุญาตให้คุณเลือก **DoUSB** หรือ **Storage Mode (โหมดที่เก็บข้อมูล)**.

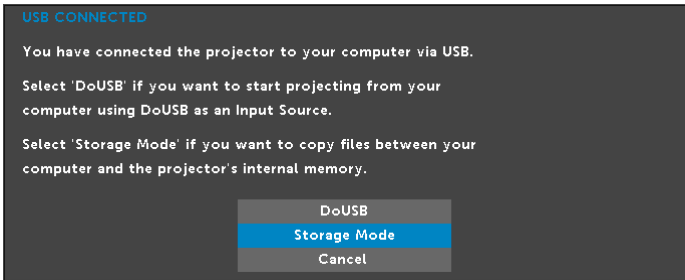

แหล่งสัญญาณเข้า ไร้สาย/แลน

เมนู Input Source Wireless/LAN (แหล่งสัญญาณเข้าไร้สาย/แลน) อนุญาตให้คุณเปิดใช้งาน Intel® WIDI/Miracast และ Wireless/LAN Display (ไร้สาย/การแสดงผลผ่านแลน)

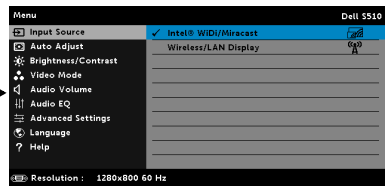
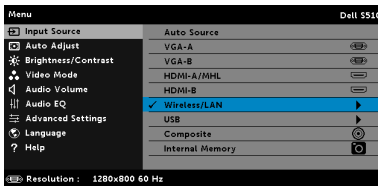

INTEL® WIDI/MIRACAST—กด เพื่อเข้าถึงหน้าจอคำแนะนำ Intel® WIDI หรือ Miracast ของโปรเจคเตอร์

WIRELESS/LAN DISPLAY (ไร้สาย/การแสดงผลผ่าน LAN)—กด เพื่อเข้าถึง หน้าจอคำแนะนำไร้สาย หรือ แลน ของโปรเจคเตอร์ ดู "หน้าจอคำแนะนำไร้สาย/แลน" ใน หน้า 75

แหล่งสัญญาณเข้า USB

เมนู Input Source USB (แหล่งสัญญาณเข้า USB) อนุญาตให้คุณเปิดทำงาน Wireless Display (การแสดงผลไร้สาย), USB Display (การแสดงผลผ่าน USB) และ USB Viewer (ตัวแสดง USB)

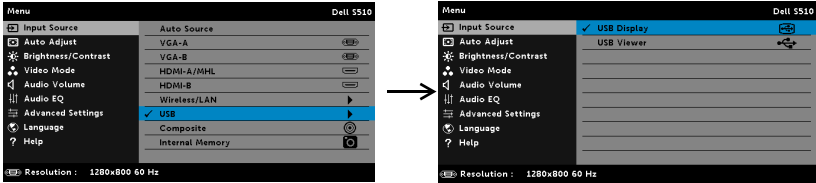

USB DISPLAY (การแสดงผลผ่าน USB)—อนุญาตให้คุณแสดงหน้าจอคอมพิวเตอร์/โน้ตบุ๊กไปยังโปรเจกเตอร์ของคุณผ่านสายเคเบิล USB



หมายเหตุ: ถ้า DoUSB ไม่สามารถแสดง, โปรดดู "การแก้ไขปัญหาโปรเจกเตอร์ ของคุณ" ในหน้า 130

USB VIEWER (ตัวแสดง USB)—อนุญาตให้คุณเล่นไฟล์ภาพถ่าย วิดีโอ เพลง และ MS word, excel, powerpoint, และ PDF จาก USB แฟลชดิสก์ของคุณ

AUTO ADJUST (ปรับอัตโนมัติ)

Auto Adjust (ปรับอัตโนมัติ) จะปรับค่าแวนอน แนวตั้ง ความถี่ และแทรกกิ้งของโปรเจกเตอร์ในโหมด PC โดยอัตโนมัติ

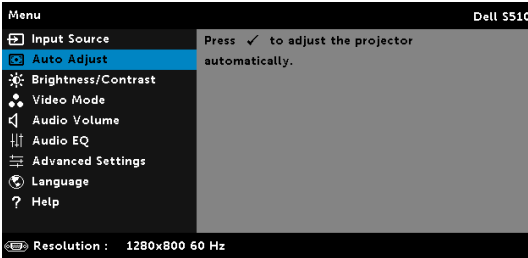

BRIGHTNESS/CONTRAST (ความสว่าง/ความเข้ม)

เมนู Brightness/Contrast (ความสว่าง/ความเข้ม) อนุญาตให้คุณปรับการตั้งค่าความสว่าง/คอนทราสต์ของโปรเจ็กเตอร์ของคุณ



BRIGHTNESS (ความสว่าง)—ใช้ และ เพื่อปรับความสว่างของภาพ

CONTRAST (คอนทราสต์)—ใช้ และ เพื่อปรับความเข้มของหน้าจอ



หมายเหตุ: ถ้าคุณปรับการตั้งค่าสำหรับ **Brightness (ความสว่าง)** และ **Contrast (คอนทราสต์)** โปรเจ็กเตอร์จะสลับไปยัง โหมดกำหนดเองโดยอัตโนมัติ

VIDEO MODE (โหมดวีดีโอ)

เมนู Video Mode (โหมดวีดีโอ) อนุญาตให้คุณปรับภาพบนหน้าจอให้เหมาะสมที่สุด: **Presentation (การนำเสนอ)**, **Bright (สว่าง)**, **Movie (ภาพยนตร์)**, **sRGB** (ให้การแสดงสีที่มีความเที่ยงตรงมากขึ้น) และ **Custom (กำหนดเอง)** (ตั้งค่าการตั้งค่าที่คุณชอบ)

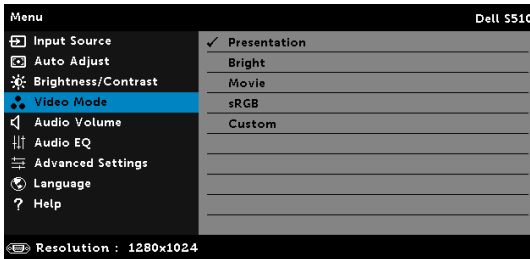

AUDIO VOLUME (ระดับเสียง)

เมนู Audio Volume (ระดับเสียง) อนุญาตให้คุณปรับตั้งระดับ เสียง, ไมโครโฟน, เสียงหลัก ของโปรเจคเตอร์

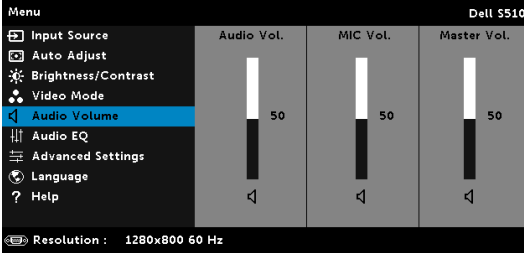

AUDIO VOLUME (ระดับเสียง)—กด เพื่อเพิ่มระดับเสียง และ เพื่อลดระดับเสียง

MIC VOLUME (ระดับไมโครโฟน)—กด เพื่อเพิ่มระดับไมโครโฟน และ เพื่อลดระดับไมโครโฟน

Master Volume (ระดับเสียงหลัก)—กด เพื่อเพิ่มระดับเสียงและไมโครโฟน และ เพื่อลดระดับเสียงและไมโครโฟน

AUDIO EQ (อีควอไลเซอร์ระบบเสียง)

เมนู Audio EQ (อีควอไลเซอร์ระบบเสียง) อนุญาตให้คุณปรับแต่งเสียง เพื่อเพิ่มหรือลด (แก้ไข) ระดับคลื่นความถี่ในสัญญาณ

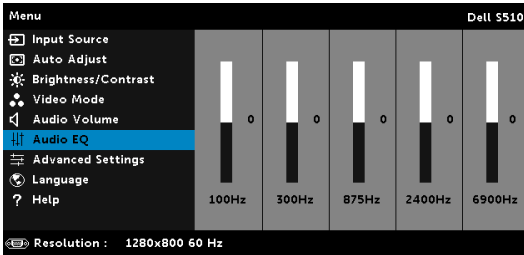

ADVANCED SETTINGS (การตั้งค่าขั้นสูง)

เมนูการตั้งค่าขั้นสูงให้คุณเปลี่ยนแปลงการตั้งค่าสำหรับ ภาพ, การแสดงผล, โปรเจ็กเตอร์, แลน, ระบบไร้สาย, เมนู, พาวเวอร์ และ ข้อมูล

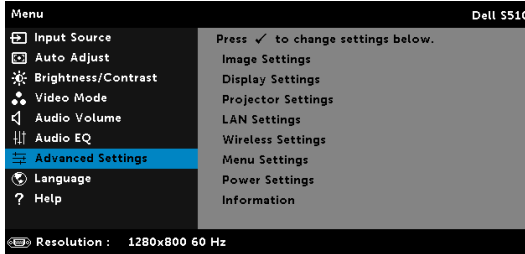

IMAGE SETTINGS (การตั้งค่าภาพ) (ในโหมด PC)—เลือกและกด เพื่อเปิดทำงานการตั้งค่าภาพ เมนู Image Settings (การตั้งค่าภาพ) มีตัวเลือกให้ตั้งต่อไปนี้:



COLOR TEMPERATURE (อุณหภูมิสี)—อนุญาตให้คุณปรับอุณหภูมิสี หน้าจอจะปรากฏเป็นขึ้นที่อุณหภูมิสีสูงขึ้น และอุ่นขึ้นเมื่ออุณหภูมิสีต่ำลง เมื่อคุณปรับค่าในเมนู **ปรับสี**, โหมด Custom (กำหนดเอง) จะเปิดการทำงาน ค่าต่างๆ จะถูกจัดเก็บในโหมด Custom (กำหนดเอง)

RGB COLOR ADJUST (ปรับสี RGB)—ใช้สำหรับปรับค่าสีแดง สีเขียว และสีน้ำเงินด้วยตัวเอง

WHITE INTENSITY (ความเข้มสีขาว)—กด และใช้ และ เพื่อแสดงความเข้มสีขาว

COLOR SPACE (ปริภูมิสี)—อนุญาตให้คุณเลือกปริภูมิสี ตัวเลือกต่างๆ คือ: RGB, YCbCr และ YPbPr

VGA OUTPUT (เอาต์พุต VGA)—เลือก On (เปิด) หรือ Off (ปิด) ฟังก์ชันเอาต์พุต VGA ที่สถานะสแตนด์บายของโปรเจ็กเตอร์ ค่าเริ่มต้นคือ Off (ปิด)



หมายเหตุ: ถ้าคุณปรับการตั้งค่าสำหรับ **Color Temperature (อุณหภูมิสี)**, **RGB Color Adjust (ปรับสี RGB)** และ **White Intensity (ความเข้มสีขาว)** โปรเจ็กเตอร์จะสลับไปยัง โหมดกำหนดเอง โดยอัตโนมัติ

IMAGE SETTINGS (การตั้งค่าภาพ) (ในโหมดวีดีโอ)—เลือกและกด เพื่อเปิดทำงานการตั้งค่าภาพ เมนู Image Settings (การตั้งค่าภาพ) มีตัวเลือกให้ดังต่อไปนี้:

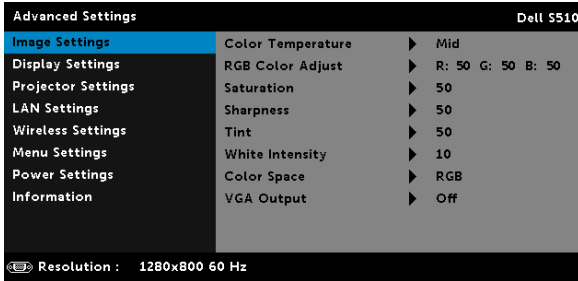

COLOR TEMPERATURE (อุณหภูมิสี)—อนุญาตให้คุณปรับอุณหภูมิสี หน้าจอจะปรากฏเป็นขึ้นที่อุณหภูมิสีสูงขึ้น และอุ่นขึ้นเมื่ออุณหภูมิสีต่ำลง เมื่อคุณปรับค่าในเมนู **ปรับสี**, โหมด Custom (กำหนดเอง) จะเปิดการทำงาน ค่าต่างๆ จะถูกจัดเก็บในโหมด Custom (กำหนดเอง)

RGB COLOR ADJUST (ปรับสี RGB)—ใช้สำหรับปรับค่าสีแดง สีเขียว และสีน้ำเงินด้วยตัวเอง

SATURATION (ความอิ่มของสี)—อนุญาตให้คุณปรับแหล่งสัญญาณวีดีโอจาก สีดำและสีขาว เพื่อให้สีมีความอิ่มอย่างสมบูรณ์ กด เพื่อเพิ่มปริมาณของสีในภาพ และ เพื่อลดปริมาณของสีในภาพ

SHARPNESS (ความชัด)—กด เพื่อเพิ่มความชัดและ เพื่อลดความชัด

TINT (โทนสี)—กด เพื่อเพิ่มปริมาณสีเขียวในภาพและ เพื่อลดปริมาณสีเขียวในภาพ

WHITE INTENSITY (ความเข้มสีขาว)—กด และใช้ และ เพื่อแสดงความเข้มสีขาว

COLOR SPACE (ปริภูมิสี)—อนุญาตให้คุณเลือกปริภูมิสี ตัวเลือกต่างๆ คือ: RGB, YCbCr และ YPbPr

VGA OUTPUT (เอาต์พุต VGA)—เลือก On (เปิด) หรือ Off (ปิด) ฟังก์ชันเอาต์พุต VGA ที่สถานะสแตนด์บายของโปรเจ็กเตอร์ ค่าเริ่มต้นคือ Off (ปิด)



หมายเหตุ:

- 1 ถ้าคุณปรับการตั้งค่าสำหรับ **Color Temperature (อุณหภูมิสี)**, **RGB Color Adjust (ปรับสี RGB)**, **Saturation (ความเข้มของสี)**, **Sharpness (ความชัด)**, **Tint (โทนสี)** และ **White Intensity (ความเข้มสีขาว)** โปรเจ็กเตอร์จะสลับไปยังโหมดกำหนดเองโดยอัตโนมัติ
- 2 **Saturation (ความเข้มของสี)**, **Sharpness (ความชัด)** และ **Tint (โทนสี)** ใช้ได้เฉพาะเมื่อสัญญาณเข้ามาจากคอมพิวเตอร์

IMAGE SETTINGS (การตั้งค่าภาพ) (ไม่มีสัญญาณเข้า)—เลือกและกด เพื่อเปิดทำงานการตั้งค่าภาพ เมนู Image Settings (การตั้งค่าภาพ) มีตัวเลือกให้ดังต่อไปนี้:

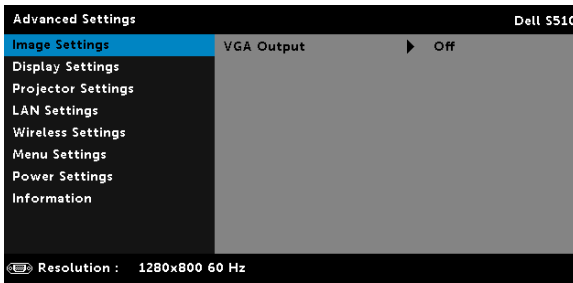

VGA OUTPUT (เอาต์พุต VGA)—เลือก On (เปิด) หรือ Off (ปิด)
ฟังก์ชันเอาต์พุต VGA ที่สถานะสแตนด์บายของโปรเจ็กเตอร์ ค่าเริ่มต้นคือ Off (ปิด)

DISPLAY SETTINGS (การตั้งค่าจอแสดงผล) (ในโหมด PC)—

เลือกและกด เพื่อเปิดทำงานการตั้งค่าการแสดงผล เมนู Display Settings (การตั้งค่าการแสดงผล) มีตัวเลือกให้ดังต่อไปนี้:

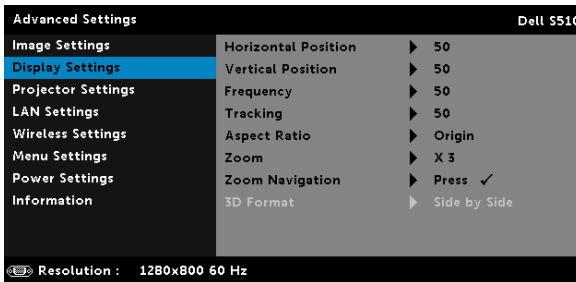

HORIZONTAL POSITION (ตำแหน่งแนวนอน)—กด เพื่อเลื่อนภาพไปทางขวา และ เพื่อเลื่อนภาพไปทางซ้าย

VERTICAL POSITION (ตำแหน่งแนวตั้ง)—กด เพื่อเลื่อนภาพขึ้น และ เพื่อเลื่อนภาพลง

FREQUENCY (ความถี่)—อนุญาตให้คุณเปลี่ยนความถี่นาฬิกาข้อมูลการแสดงผล เพื่อให้ตรงกับความถี่ของกราฟฟิการ์ตของคอมพิวเตอร์ของคุณ ถ้าคุณเห็นคลื่นกะพริบในแนวตั้ง, ใช้ การควบคุม Frequency (ความถี่) เพื่อลดแถบรบกวนให้เหลือน้อยที่สุด นี่เป็นการปรับอย่างหยาบ

TRACKING (แทร็กกิ้ง)—ซึ่งใครในซีเฟสของสัญญาณการแสดงผลกับกราฟฟิการ์ต ถ้าคุณมีปัญหาภาพไม่นิ่ง หรือภาพกะพริบ, ใช้ Tracking (แทร็กกิ้ง) เพื่อทำการแก้ไข นี่เป็นการปรับอย่างละเอียด

ASPECT RATIO (อัตราส่วนภาพ)—อนุญาตให้คุณเลือกอัตราส่วนภาพ เพื่อปรับลักษณะที่ภาพจะปรากฏ ตัวเลือกต่างๆ คือ: Origin (ดั้งเดิม), 16:10 และ 4:3

- Origin (ดั้งเดิม) — เลือก Origin (ดั้งเดิม) เพื่อรักษาอัตราส่วนของภาพบนโปรเจ็กเตอร์ให้เป็นไปตามสัญญาณภาพอินพุต
- 16:10 — แหล่งสัญญาณอินพุตถูกปรับขนาดให้พอดีความกว้างของหน้าจอ เพื่อฉายภาพแบบ 16:10
- 4:3 — แหล่งสัญญาณอินพุตถูกปรับขนาดให้พอดีหน้าจอ และฉายภาพ 4:3

Zoom (ซูม)—กด และ เพื่อซูมและดูภาพ

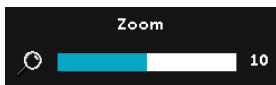

ปรับขนาดภาพโดยการกด หรือ และกด เพื่อดูบนรีโมทคอนโทรลของคุณเท่านั้น

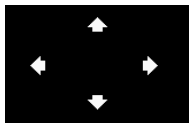

ZOOM NAVIGATION (การเลื่อนซูม)—

กด เพื่อเปิดทำงานเมนู Zoom Navigation (การเลื่อนซูม)

ใช้ เพื่อเลื่อนหน้าจอการฉายภาพ

3D FORMAT (รูปแบบ 3D)—อนุญาตให้คุณเลือกรูปแบบ 3D ตัวเลือกต่างๆ คือ: Side By Side (วางด้านข้าง), Side By Side Full (ภาพซ้อนเหลื่อมด้านข้างเต็มจอ), Top/Bottom (จากด้านบนลงล่าง) และ Top/Bottom Full (ภาพซ้อนเหลื่อมบน/ล่างเต็มจอ)

3D SYNC INVERT (3D ซิงค์ย้อนกลับ)—ถ้าคุณเห็นภาพไม่ชัด หรือภาพซ้อนในขณะที่สวมแว่น 3D DLP, คุณอาจจำเป็นต้องใช้คำสั่ง "Invert (ย้อนกลับ)" เพื่อให้ลำดับของภาพซ้าย/ขวาพอดีที่สุด เพื่อให้ได้ภาพที่ถูกต้อง (สำหรับแว่น 3D DLP)



หมายเหตุ:

- 1 เมื่อคุณต้องการสร้างประสบการณ์ 3D คุณจำเป็นต้องมีองค์ประกอบอื่นอีกสองสามอย่าง ซึ่งประกอบด้วย:
 - a แว่น 3D แบบ "เอกทิฟ" ที่มี DLP Link™
 - b เนื้อหา 3D ดู "หมายเหตุ 2"
 - c เครื่องเล่น 3D

- 2 HDMI 1.4a การสนับสนุน 3D และอัตรารีเฟรช มีดังนี้:
- a 1280x720p@50 Hz เฟรมแพคกิ้ง
 - b 1280x720p@59.94/60 Hz เฟรมแพคกิ้ง
 - c 1920x1080p@23.98/24 Hz เฟรมแพคกิ้ง
 - d 1920x1080i@50 Hz เคียงข้างกันครึ่งจอ
 - e 1920x1080i@59.94/60 Hz เคียงข้างกันครึ่งจอ
 - f 1280x720p@50 Hz บนและล่าง
 - g 1280x720p@59.94/60 Hz บนและล่าง
 - h 1920x1080p@23.98/24 Hz บนและล่าง

DISPLAY SETTINGS (การตั้งค่าจอแสดงผล) (ในโหมดวิดีโอ)—

เลือกและกด เพื่อเปิดทำงานการตั้งค่าการแสดงผล เมนู Display Settings (การตั้งค่าการแสดงผล) มีตัวเลือกให้ดังต่อไปนี้:

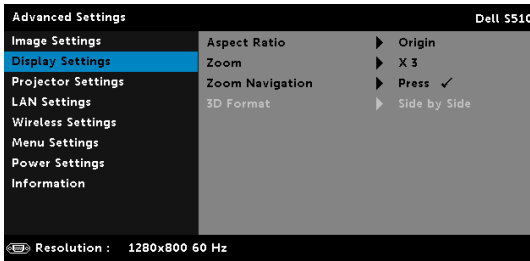

ASPECT RATIO (อัตราส่วนภาพ)—อนุญาตให้คุณเลือกอัตราส่วนภาพ เพื่อปรับลักษณะที่ภาพจะปรากฏ ตัวเลือกต่างๆ คือ: Origin (ดั้งเดิม), 16:10 และ 4:3

- Origin (ดั้งเดิม) — เลือก Origin (ดั้งเดิม) เพื่อรักษาอัตราส่วนของภาพบนโปรเจ็กเตอร์ให้เป็นไปตามสัญญาณภาพอินพุต
- 16:10 — แหล่งสัญญาณอินพุตถูกปรับขนาดให้พอดีความกว้างของหน้าจอ เพื่อฉายภาพแบบ 16:10
- 4:3 — แหล่งสัญญาณอินพุตถูกปรับขนาดให้พอดีหน้าจอ และฉายภาพ 4:3

ZOOM (ซูม)—กด และ เพื่อซูมและดูภาพ

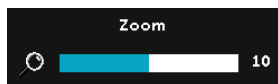

ปรับขนาดภาพโดยการกด หรือ และกด เพื่อดูบนรีโมทคอนโทรลของคุณเท่านั้น

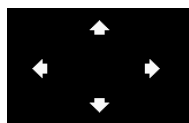

ZOOM NAVIGATION (การเลื่อนซูม)—

กด เพื่อเปิดทำงานเมนู Zoom Navigation (การเลื่อนซูม)

ใช้ เพื่อเลื่อนหน้าจอการฉายภาพ

3D FORMAT (รูปแบบ 3D)—อนุญาตให้คุณเลือกรูปแบบ 3D ตัวเลือกต่างๆ คือ: Side By Side (วางด้านข้าง), Side By Side Full (ภาพซ้อนเหลื่อมด้านข้างเต็มจอ), Top/Bottom (จากด้านบนลงล่าง) และ Top/Bottom Full (ภาพซ้อนเหลื่อมบน/ล่างเต็มจอ)

3D SYNC INVERT (3D ซิงค์ย้อนกลับ)—ถ้าคุณเห็นภาพไม่ชัด หรือ ภาพซ้อนในขณะที่สวมแว่น 3D DLP, คุณอาจจำเป็นต้องใช้คำสั่ง "Invert (ย้อนกลับ)" เพื่อให้ลำดับของภาพซ้าย/ขวาพอดีที่สุด เพื่อให้ได้ภาพที่ถูกต้อง (สำหรับแว่น 3D DLP)

 **หมายเหตุ:**

- 1 เมื่อคุณต้องการสร้างประสบการณ์ 3D คุณจำเป็นต้องมีองค์ประกอบอื่นอีกสองสามอย่าง ซึ่งประกอบด้วย:
 - a แว่น 3D แบบ "แอกทีฟ" ที่มี DLP Link™
 - b เนื้อหา 3D ดู "หมายเหตุ 2"
 - c เครื่องเล่น 3D
- 2 HDMI 1.4a การสนับสนุน 3D และอัตรารีเฟรช มีดังนี้:
 - a 1280x720p@50 Hz เฟรมแพคกิ้ง
 - b 1280x720p@59.94/60 Hz เฟรมแพคกิ้ง
 - c 1920x1080p@23.98/24 Hz เฟรมแพคกิ้ง
 - d 1920x1080i@50 Hz เคียงข้างกันครึ่งจอ
 - e 1920x1080i@59.94/60 Hz เคียงข้างกันครึ่งจอ
 - f 1280x720p@50 Hz บนและล่าง
 - g 1280x720p@59.94/60 Hz บนและล่าง
 - h 1920x1080p@23.98/24 Hz บนและล่าง

PROJECTOR SETTINGS (การตั้งค่าโปรเจ็กเตอร์)—เลือกและกด  เพื่อเปิดทำงานการตั้งค่าโปรเจ็กเตอร์ เมนู Projector Settings (การตั้งค่าโปรเจ็กเตอร์) มีตัวเลือกให้ดังต่อไปนี้:

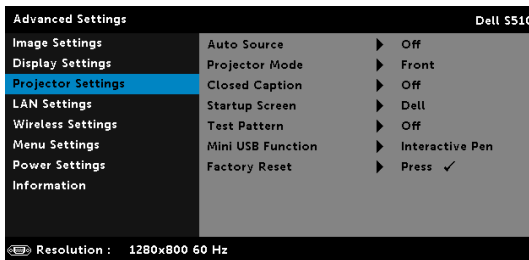

AUTO SOURCE (สัญญาณอัตโนมัติ)—เลือก Off (ปิด) (ค่าเริ่มต้น) เพื่อล๊อคสัญญาณเข้าปัจจุบัน ถ้าคุณกดปุ่มสัญญาณในขณะที่โหมดสัญญาณอัตโนมัติ ถูกตั้งค่าเป็น Off (ปิด) คุณสามารถเลือกสัญญาณเข้าด้วยตัวเองได้ เลือก On (เปิด) เพื่อตรวจจับสัญญาณเข้าที่มีโดยอัตโนมัติ ถ้าคุณกดปุ่ม เมื่อโปรเจ็กเตอร์เปิดอยู่ โปรเจ็กเตอร์จะค้นหาสัญญาณเข้าที่ใช้ได้ถัดไปโดยอัตโนมัติ

PROJECTOR MODE (โหมดโปรเจ็กเตอร์)—ใช้สำหรับเลือกโหมดโปรเจ็กเตอร์ ขึ้นอยู่กับลักษณะที่โปรเจ็กเตอร์ถูกยึด

•การฉายด้านหลัง-ยึดผนัง — โปรเจ็กเตอร์จะแสดงภาพกลับด้านและพลิกภาพกลับหัว คุณสามารถฉายภาพจากด้านหลังของหน้าจอทั้งที่บแสงด้วยการฉายแบบติดผนังได้ (สำหรับการฉายภาพตามปกติ)

•การฉายด้านหน้า-ยึดผนัง — โปรเจ็กเตอร์จะพลิกภาพกลับหัวสำหรับการฉายภาพที่ยึดบนผนัง

CLOSED CAPTION (คำบรรยาย)—เลือก On (เปิด) เพื่อเปิดทำงานคำบรรยาย และเปิดทำงานเมนู คำบรรยาย เลือกตัวเลือกคำบรรยายที่เหมาะสม: CC1, CC2, CC3 และ CC4



หมายเหตุ:

- 1 ตัวเลือก (คำบรรยาย) ใช้ได้สำหรับ NTSC เท่านั้น
- 2 สามารถเปิดใช้คำบรรยายภาพแบบปิดได้ผ่านสัญญาณคอมพิวเตอร์วิดีโอ เอชดีเท่านั้น

STARTUP SCREEN (หน้าจอเริ่มต้น)—ค่าเริ่มต้นคือใช้โลโก้ Dell เป็นภาพพื้นหลัง นอกจากนี้ คุณยังสามารถเลือกตัวเลือก จับหน้าจอ เพื่อจับภาพการแสดงผลบนหน้าจอได้ด้วย ข้อความต่อไปนี้จะปรากฏบนหน้าจอ

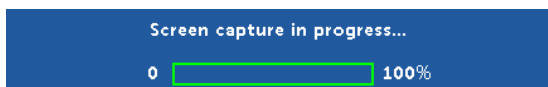

หมายเหตุ: ในการจับภาพให้เต็มภาพ, ให้แน่ใจว่าสัญญาณอินพุตที่เชื่อมต่อเข้ากับโปรเจ็กเตอร์มีความละเอียด 1280 x 800

TEST PATTERN (รูปแบบทดสอบ)—Test Pattern (รูปแบบทดสอบ) ใช้เพื่อทดสอบโฟกัสและความละเอียด

คุณสามารถเปิดทำงานหรือปิดทำงาน **Test Pattern (รูปแบบทดสอบ)** โดยการเลือก **Off (ปิด), 1 หรือ 2**

รูปแบบทดสอบ 1:

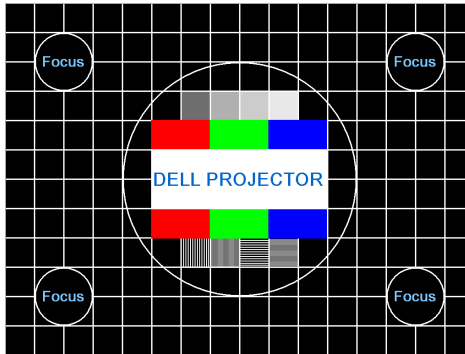

รูปแบบทดสอบ 2:



MINI USB FUNCTION (ฟังก์ชันมินิ USB)—คุณสามารถเลือก **Interactive Pen (ปากกาอินเตอร์แอคทีฟ)** หรือ **Remote Pg Ctrl (รีโมท Pg Ctrl)**



หมายเหตุ: ฟังก์ชันมินิ USB จะสนับสนุนโปรเจกเตอร์รุ่น S510 เท่านั้น

FACTORY RESET (รีเซ็ตค่าจากโรงงาน)—เลือก Confirm (ยืนยัน) และกด เพื่อรีเซ็ตการตั้งค่าทั้งหมดกลับเป็นค่าเริ่มต้นจากโรงงาน ข้อความเตือนด้านล่างจะปรากฏขึ้น:



รายการที่รีเซ็ต ประกอบด้วยการตั้งค่าแหล่งสัญญาณคอมพิวเตอร์และแหล่งสัญญาณวิดีโอ

LAN SETTINGS (การตั้งค่าแลน)—เลือกและกด เพื่อเปิดทำงานการตั้งค่าแลน เมนู LAN settings (การตั้งค่าแลน) มีตัวเลือกให้ดังต่อไปนี้:



WIRELESS AND LAN (ไร้สายและแลน)—เลือก **Enabled (เปิดทำงาน)** เพื่อเปิดทำงานฟังก์ชันไร้สาย และแลน เลือก **Disabled (ปิดทำงาน)** เพื่อปิดทำงานฟังก์ชันไร้สาย และแลน

DHCP—ถ้ามี DHCP เซิร์ฟเวอร์ในเครือข่ายซึ่งโปรเจ็กเตอร์เชื่อมต่ออยู่, IP แอดเดรสจะได้มาโดยอัตโนมัติเมื่อคุณตั้งค่า DHCP เป็น On (เปิด) ถ้า DHCP เป็น Off (ปิด), ให้ตั้งค่า IP Address (IP แอดเดรส), Subnet Mask (ซับเน็ต มาสก์) และ Gateway (เกตเวย์) ด้วยตัวเอง ใช้ และ เพื่อเลือกหมายเลขของ IP Address (IP แอดเดรส), Subnet Mask (ซับเน็ต มาสก์) และ Gateway (เกตเวย์) พิมพ์ตัวเลขและกด Enter เพื่อยืนยันแต่ละหมายเลข จากนั้นใช้ และ เพื่อตั้งค่ารายการถัดไป

IP ADDRESS (IP แอดเดรส)—กำหนดค่า IP แอดเดรสโดยอัตโนมัติหรือด้วยตัวเองให้กับโปรเจ็กเตอร์ที่เชื่อมต่อกับเครือข่าย

SUBNET MASK (ซับเน็ต มาสก์)—กำหนดค่า Subnet Mask (ซับเน็ต มาสก์) ของการเชื่อมต่อเครือข่าย

GATEWAY (เกตเวย์)—ตรวจสอบเกตเวย์แอดเดรสกับผู้ดูแลระบบเครือข่าย/ระบบของคุณ ถ้าคุณกำหนดค่านี้ด้วยตัวเอง

DNS—ตรวจสอบ IP แอดเดรสของ DNS เซิร์ฟเวอร์กับผู้ดูแลระบบเครือข่าย/ระบบของคุณ ถ้าคุณกำหนดค่านี้ด้วยตัวเอง

STORE (เก็บ)—กด เพื่อบันทึกการเปลี่ยนแปลงที่ทำการตั้งค่าการกำหนดค่าเครือข่าย



หมายเหตุ:

- 1 ใช้ปุ่ม และ เพื่อเลือก IP Address (IP แอดเดรส), Subnet Mask (ซับเน็ต มาสก์), Gateway (เกตเวย์), DNS และ Store (เก็บ)
- 2 กดปุ่ม เพื่อป้อน IP Address (IP แอดเดรส), Subnet Mask (ซับเน็ต มาสก์), Gateway (เกตเวย์) หรือ DNS เพื่อตั้งค่า (ตัวเลือกที่ถูกเลือกจะถูกไฮไลต์เป็นสีน้ำเงิน)

- a ใช้ปุ่ม และ เพื่อเลือกตัวเลือก
 - b ใช้ปุ่ม และ เพื่อตั้งค่า
 - c หลังจากที่ตั้งค่าเสร็จ, กดปุ่ม เพื่อออก
- 3 หลังจาก **IP Address (IP แอดเดรส)**, **Subnet Mask (ซับเน็ต มาสก์)**, **Gateway (เกตเวย์)** และ **DNS** ถูกตั้งค่า, เลือก **Store (เก็บ)** และกดปุ่ม เพื่อเก็บการตั้งค่า
 - 4 ถ้าคุณเลือก **Store (เก็บ)** โดยไม่กดปุ่ม **Enter** ระบบจะเก็บการตั้งค่าดั้งเดิมไว้

RESET (รีเซ็ต)—กด เพื่อรีเซ็ตการกำหนดค่าเครือข่าย

WIRELESS SETTINGS (การตั้งค่าไร้สาย)—เลือกและกด เพื่อเปิดทำ
งานการตั้งค่าไร้สาย เมนู Wireless Settings (การตั้งค่าไร้สาย) มีตัวเลือกให้ดังต่อไปนี้:

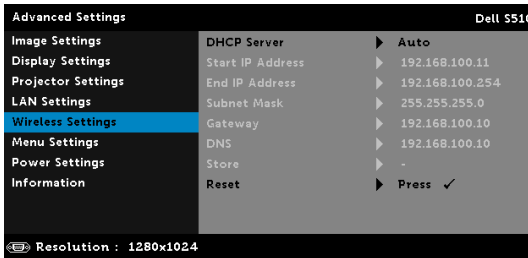

DHCP SERVER (DHCP เซิร์ฟเวอร์)—อนุญาตให้คุณเปิดทำงาน DHCP เซิร์ฟเวอร์ของระบบไร้สาย

START IP ADDRESS (IP แอดเดรสเริ่มต้น)—กำหนดค่า Start IP address (IP แอดเดรสเริ่มต้น) ของ DHCP เซิร์ฟเวอร์โดยอัตโนมัติหรือด้วยตัวเองไปยังโปรเจ็กเตอร์ที่เชื่อมต่ออยู่กับระบบไร้สาย

END IP ADDRESS (IP แอดเดรสสิ้นสุด)—กำหนดค่า End IP address (IP แอดเดรสสิ้นสุด) ของ DHCP เซิร์ฟเวอร์โดยอัตโนมัติหรือด้วยตัวเองไปยังโปรเจ็กเตอร์ที่เชื่อมต่ออยู่กับระบบไร้สาย

SUBNET MASK (ซับเน็ต มาสก์)—กำหนดค่า Subnet Mask (ซับเน็ต มาสก์) ของการเชื่อมต่อไร้สาย

GATEWAY (เกตเวย์)—ตรวจสอบเกตเวย์แอดเดรสกับผู้ดูแลระบบเครือข่าย/ระบบของคุณ ถ้าคุณกำหนดค่านี้ด้วยตัวเอง

DNS—ตรวจสอบ IP แอดเดรสของ DNS เซิร์ฟเวอร์กับผู้ดูแลระบบเครือข่าย/ระบบของคุณ ถ้าคุณกำหนดค่านี้ด้วยตัวเอง

STORE (เก็บ)—กด เพื่อบันทึกการเปลี่ยนแปลงที่ทำการตั้งค่าการกำหนดค่าไร้สาย



หมายเหตุ:

- 1 ใช้ปุ่ม และ เพื่อเลือก IP Address (IP แอดเดรส), Subnet Mask (ซับเน็ต มาสก์), Gateway (เกตเวย์), DNS และ Store (เก็บ)
- 2 กดปุ่ม เพื่อป้อน IP Address (IP แอดเดรส), Subnet Mask (ซับเน็ต มาสก์), Gateway (เกตเวย์) หรือ DNS เพื่อตั้งค่า (ตัวเลือกที่ถูกเลือกจะถูกไฮไลต์เป็นสีน้ำเงิน)
 - a ใช้ปุ่ม และ เพื่อเลือกตัวเลือก
 - b ใช้ปุ่ม และ เพื่อตั้งค่า
 - c หลังจากที่ตั้งค่าเสร็จ, กดปุ่ม เพื่อออก
- 3 หลังจาก **IP Address (IP แอดเดรส), Subnet Mask (ซับเน็ต มาสก์), Gateway (เกตเวย์) และ DNS** ถูกตั้งค่า, เลือก **Store (เก็บ)** และกดปุ่ม เพื่อเก็บการตั้งค่า
- 4 ถ้าคุณเลือก **Store (เก็บ)** โดยไม่กดปุ่ม **Enter** ระบบจะเก็บการตั้งค่าดั้งเดิมไว้

RESET (รีเซ็ต)—กด เพื่อรีเซ็ตการกำหนดค่าไร้สาย

MENU SETTINGS (การตั้งค่าเมนู)—เลือกและกด เพื่อเปิดทำงานการตั้งค่าเมนู Menu Settings (การตั้งค่าเมนู) ประกอบด้วยตัวเลือกต่อไปนี้:

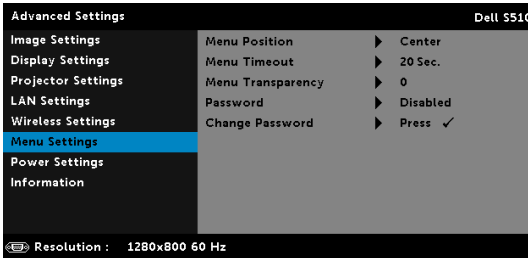

MENU POSITION (ตำแหน่งเมนู)—อนุญาตให้คุณเปลี่ยนตำแหน่งของเมนู OSD บนหน้าจอ

MENU TIMEOUT (ไทม์เอาต์เมนู)—อนุญาตให้คุณปรับเวลาสำหรับไทม์เอาต์ของ OSD ตามค่าเริ่มต้น OSD จะหายไปหลังจากที่ไม่มีกิจกรรมใดๆ 20 วินาที

MENU TRANSPARENCY (ความโปร่งแสงของเมนู)—เลือกเพื่อเปลี่ยนระดับความโปร่งแสงของพื้นหลัง OSD

PASSWORD (รหัสผ่าน)—เมื่อ ป้องกันด้วยรหัสผ่าน เปิดทำงาน, หน้าจอ ป้องกันด้วยรหัสผ่าน ที่ขอให้คุณป้อนรหัสผ่าน จะแสดงขึ้นเมื่อเสียบปลั๊กเพาเวอร์เข้ากับเต้าเสียบไฟฟ้า และเปิดเครื่องโปรเจกเตอร์เป็นครั้งแรก ตามค่าเริ่มต้น ฟังก์ชันนี้จะปิดทำงาน คุณสามารถเปิดทำงานคุณสมบัตินี้โดยการเลือก **Enabled (เปิดทำงาน)** ถัรหัสผ่านเคยถูกตั้งคามาก่อน แรกสุดให้ป้อนรหัสผ่านเข้าไป จากนั้นเลือกฟังก์ชัน คุณสมบัติระบบป้องกันด้วยรหัสผ่านนี้

จะถูกเปิดทำงานในครั้งหน้าที่คุณเปิดเครื่องโปรเจ็กเตอร์ ถ้าคุณเปิดทำงานคุณสมบัตินี้ คุณจะถูกละเว้นให้ป้อนรหัสผ่านของโปรเจ็กเตอร์หลังจากที่คุณเปิดเครื่องโปรเจ็กเตอร์:

1 การขอให้ป้อนรหัสผ่านครั้งแรก:

- a ไปที่ **Menu Settings (การตั้งค่าเมนู)**, กด จากนั้นเลือก **Password (รหัสผ่าน)** เพื่อเปิดทำงานการตั้งค่ารหัสผ่าน

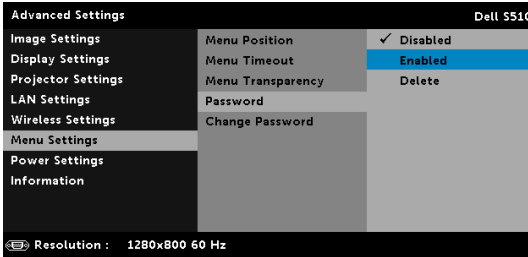

- b การเปิดทำงานฟังก์ชัน Password (รหัสผ่าน) จะแสดงหน้าจอสำหรับเปลี่ยนแปลงขึ้นมา ป้อนหมายเลข 4 หลังจากหน้าจอ และกด .

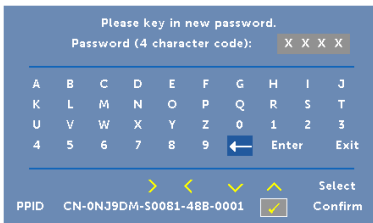

- c เพื่อที่จะยืนยัน ให้ป้อนรหัสผ่านอีกครั้ง
- d ถ้าการตรวจสอบรหัสผ่านสำเร็จ คุณสามารถเรียกใช้ฟังก์ชันและยูนิติลิตี้ต่างๆ ของโปรเจ็กเตอร์ต่อไปได้

2 ถ้าคุณป้อนรหัสผ่านไม่ถูกต้อง คุณจะได้รับโอกาสอีก 2 ครั้ง หลังจากที่คุณป้อนรหัสไม่ถูกต้อง 3 ครั้ง โปรเจ็กเตอร์จะปิดเครื่องโดยอัตโนมัติ

 **หมายเหตุ:** ถ้าคุณลืมรหัสผ่าน ให้ติดต่อ DELL หรือเจ้าหน้าที่บริการที่มีคุณสมบัตินี้

- 3 ในการปิดทำงานฟังก์ชันรหัสผ่าน, เลือกตัวเลือก **Disabled (ปิดทำงาน)** เพื่อปิดฟังก์ชัน
- 4 ในการลบรหัสผ่าน, เลือกตัวเลือก **Delete (ลบ)**

CHANGE PASSWORD (เปลี่ยนรหัสผ่าน)—ป้อนรหัสผ่านดั้งเดิมเข้าไป จากนั้นป้อนรหัสผ่านใหม่ และยืนยันรหัสผ่านใหม่อีกครั้ง

Please key in the original password.

Password (4 character code): X X X X

A	B	C	D	E	F	G	H	I	J
K	L	M	N	O	P	Q	R	S	T
U	V	W	X	Y	Z	0	1	2	3
4	5	6	7	8	9	←	Enter	Exit	

> < ✓ ^ Select
PPID CN-0N39DM-S0081-48B-0001 Confirm

Please key in new password.

Password (4 character code): X X X X

A	B	C	D	E	F	G	H	I	J
K	L	M	N	O	P	Q	R	S	T
U	V	W	X	Y	Z	0	1	2	3
4	5	6	7	8	9	←	Enter	Exit	

> < ✓ ^ Select
PPID CN-0N39DM-S0081-48B-0001 Confirm

Please key in new password again.

Password (4 character code): X X X X

A	B	C	D	E	F	G	H	I	J
K	L	M	N	O	P	Q	R	S	T
U	V	W	X	Y	Z	0	1	2	3
4	5	6	7	8	9	←	Enter	Exit	

> < ✓ ^ Select
PPID CN-0N39DM-S0081-48B-0001 Confirm

POWER SETTINGS (การตั้งค่าพลังงาน)—เลือกและกด เพื่อเปิดทำงานการตั้งค่าพลังงาน เมนู Power Settings (การตั้งค่าพลังงาน) มีตัวเลือกให้ดังต่อไปนี้:

Advanced Settings		Dell S510
Image Settings	Quick Shutdown	▶ Off
Display Settings	Power Saving	▶ 20 min
Projector Settings	During Standby	▶ Wireless Off
LAN Settings	Lamp Mode	▶ Normal
Wireless Settings	Lamp Hour Reset	▶ Press ✓
Menu Settings		
Power Settings		
Information		

Resolution : 1280x800 60 Hz

QUICK SHUTDOWN (การปิดเครื่องอย่างรวดเร็ว)—เลือก On (เปิด) เพื่อปิดโปรเจ็กเตอร์ด้วยการกดปุ่ม เพาเวอร์ เพียงครั้งเดียว ฟังก์ชันนี้อ่อนุญาตให้โปรเจ็กเตอร์ปิดได้อย่างรวดเร็ว ด้วยการเร่งความเร็วพัดลมให้เร็วขึ้น คาดหมายได้ว่าจะมีเสียงรบกวนที่สูงขึ้นเล็กน้อยระหว่างการปิดเครื่องอย่างรวดเร็ว



หมายเหตุ: ก่อนที่คุณจะเปิดโปรเจ็กเตอร์อีกครั้ง ให้รอ 60 วินาทีเพื่อปล่อยให้อุณหภูมิภายในเครื่องที่ก่อน โปรเจ็กเตอร์จะใช้เวลานานขึ้นในการเปิดเครื่อง ถ้าคุณพยายามเปิดเครื่องทันที พัดลมทำความเย็นจะหมุนที่ความเร็วเต็มที่เป็นเวลาประมาณ 30 วินาที เพื่อให้ให้อุณหภูมิภายในเครื่องที่

POWER SAVING (การประหยัดพลังงาน)—ตามค่าเริ่มต้น โปรเจ็กเตอร์ถูกตั้งค่าให้เข้าสู่โหมดการประหยัดพลังงานหลังจากที่ไม่มีกิจกรรมเป็นเวลา 20 นาที ข้อความเตือนจะปรากฏบนหน้าจอ แสดงการนับถอยหลัง 60 วินาทีก่อนที่จะเปลี่ยนไปยังโหมดการประหยัดพลังงาน กดปุ่มใดๆ ระหว่างช่วงเวลาก่อนนับถอยหลัง เพื่อหยุดโหมดการประหยัดพลังงาน

นอกจากนี้ คุณสามารถตั้งค่าช่วงการหน่วงเวลาที่แตกต่างกันออกไป เพื่อเข้าสู่โหมดการประหยัดพลังงานได้ด้วย ช่วงการหน่วงเวลา คือเวลาที่คุณต้องการให้โปรเจ็กเตอร์รอโดยไม่มีสัญญาณอินพุตใดๆ

ถ้าเครื่องตรวจไม่พบสัญญาณอินพุตระหว่างช่วงการหน่วงเวลา โปรเจ็กเตอร์จะปิด ในการปิดโปรเจ็กเตอร์ กดปุ่มเพาเวอร์

DURING STANDBY (ระหว่างสแตนด์บาย)—เลือกเปิดหรือปิดระบบไร้สาย เพื่อตั้งค่าการเปิด/ปิดระบบไร้สาย/แลน ในขณะที่โปรเจ็กเตอร์อยู่ในสถานะสแตนด์บาย (ค่าเริ่มต้นคือ Wireless Off (ปิดระบบไร้สาย))

LAMP MODE (โหมดหลอด)—คุณสามารถเลือกโหมด Normal (ปกติ), ECO (ประหยัด), Dynamic, หรือ Extreme Dimming (เอ็กซ์ทรีมดิมมิง)

โหมด Normal (ปกติ) ใช้ระดับพลังงานเต็มที่ โหมด ECO (ประหยัด) ทำงานที่ระดับพลังงานต่ำกว่า ซึ่งช่วยยืดอายุการใช้งานหลอดให้ยาวนานขึ้น, การทำงานเงียบลง และให้เอาต์พุตแสงที่จางลงบนหน้าจอ

DYNAMIC—เลือกและกด เพื่อเปิดคุณสมบัติไดนามิก

EXTREME DIMMING (เอ็กซ์ทรีมดิมมิง)—เลือกและกด เพื่อเปิดคุณสมบัติ extreme dimming

LAMP HOUR RESET (รีเซ็ตชั่วโมงหลอด)—กด และเลือกตัวเลือก Confirm (ยืนยัน) เพื่อรีเซ็ตชั่วโมงหลอด

INFORMATION (ข้อมูล) —เมนู Information (ข้อมูล) แสดงการตั้งค่าโปรเจ็กเตอร์ S510 หรือ S510n ในปัจจุบัน

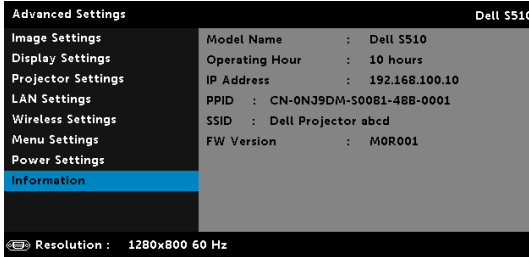

LANGUAGE (ภาษา)

ใช้สำหรับตั้งภาษาสำหรับ OSD กด เพื่อเปิดทำงานเมนู Language (ภาษา)

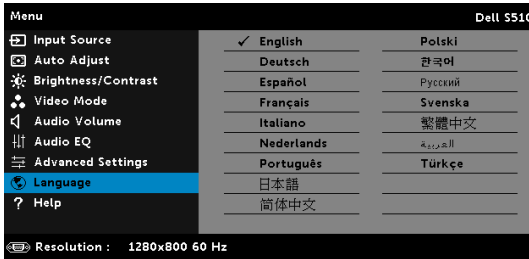

HELP (วิธีใช้)

ถ้าคุณมีปัญหาเกี่ยวกับโปรเจ็กเตอร์ของคุณ, คุณสามารถเข้าถึงเมนู Help (วิธีใช้) สำหรับการแก้ไขปัญหาได้

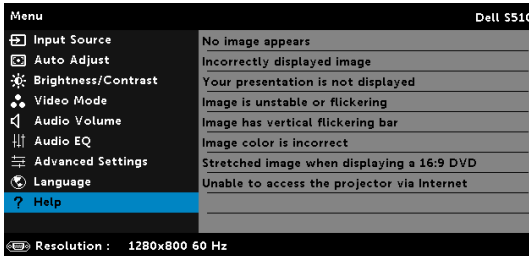

การใช้ปากกาอินเทอร์แอกทีฟ (สำหรับรุ่น S510 เท่านั้น)

ความต้องการของระบบ



หมายเหตุ: คอมพิวเตอร์ของคุณต้องมีคุณสมบัติตรงตามความต้องการของระบบขั้นต่ำ:

ระบบปฏิบัติการ:

- Windows

Windows XP Professional service pack 3 32-bit Windows 7 32-bit/64-bit
Windows 8 32-bit/64-bit และ Windows 8.1 32-bit/64-bit
จำเป็นต้องติดตั้ง Windows .NET Framework 4.0 (คุณสามารถดาวน์โหลดได้จากเว็บไซต์ของ Microsoft)

- Mac

MacOS 10.6 และใหม่กว่า

ฮาร์ดแวร์ขั้นต่ำ:

- ชนิดโปรเซสเซอร์ของ Windows: Intel Core i3 ใหม่กว่า
- ชนิดโปรเซสเซอร์ของ Mac: Intel Core i2 duo หรือใหม่กว่า
- Windows/Mac RAM: แนะนำว่าต้องมี RAM ไม่น้อยกว่า 2 GB
- พื้นที่ว่างขั้นต่ำในฮาร์ดดิสก์ของ Windows/Mac: พื้นที่ว่างบนฮาร์ดดิสก์ 110 MB

เกี่ยวกับปากกาอินเตอร์แอกทีฟ (สำหรับรุ่น S510 เท่านั้น)

คุณสามารถเคลื่อนที่ เลือก และโต้ตอบกับโปรแกรมคอมพิวเตอร์ของคุณจากฉากจอแสดงภาพด้วยการใช้ปากกาอินเตอร์แอกทีฟเช่นเดียวกับการใช้เมาส์

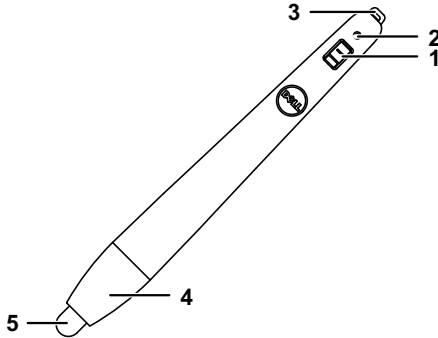

1	สวิตช์เพาเวอร์
2	ไฟแสดงสถานะเพาเวอร์ เมื่อคุณเปิดการใช้งานปากกา ไฟแสดงสถานะจะกระพริบสองสามวินาทีและดับลง เขียว: การทำงานปกติ แดง: แบตเตอรี่อ่อน ไฟไม่ติด: แบตเตอรี่ไม่มีไฟ
3	ที่ยึดสายรัดข้อมือ
4	การเปิดช่องใส่แบตเตอรี่ หมุนเพื่อเปิดและเปลี่ยนแบตเตอรี่
5	ปลายปากกา

การเปลี่ยนปากกาอินเตอร์แอกทีฟ (สำหรับรุ่น S510 เท่านั้น)



หมายเหตุ: หากปลายปากกาได้รับความเสียหายหรือไม่สามารถใช้งานได้ตีกต่อไป คุณควรเปลี่ยนใหม่

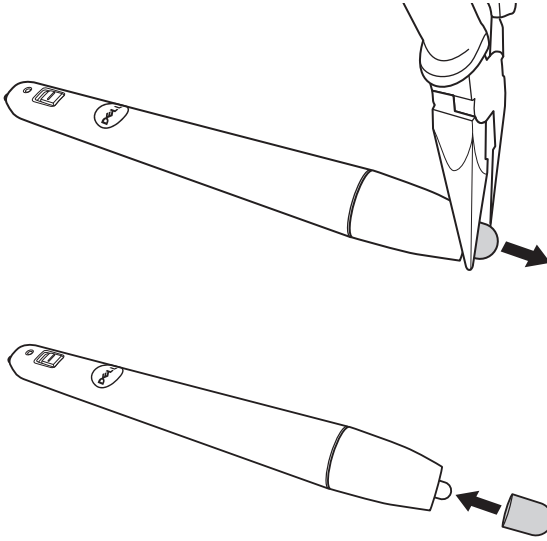

การเปลี่ยนแบตเตอรี่ปากกาอินเดอ์แอกทึฟ (สำหรับรุ่น S510 เท่านั้น)



หมายเหตุ: ถ้าแบตเตอรี่อ่อน ไฟ LED จะเริ่มกระพริบเป็นสีแดงเหมือนที่คุณเปิดการใช้งานปากกา คุณควรเปลี่ยนแบตเตอรี่ใหม่ด้วยแบตเตอรี่ AAA 2 ก้อน 1 คุณสามารถเปิดช่องใส่แบตเตอรี่โดยการหมุนที่หัวปากกา

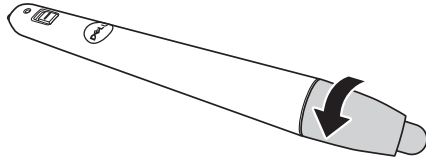

2 ตรวจสอบสัญลักษณ์ระบุขั้ว (+/-) บนแบตเตอรี่

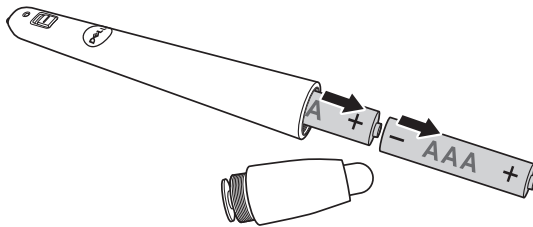

3 ใส่แบตเตอรี่ โดยใส่ขั้วให้ถูกต้องตามสัญลักษณ์ในช่องใส่แบตเตอรี่ด้านบนหัวปากกา

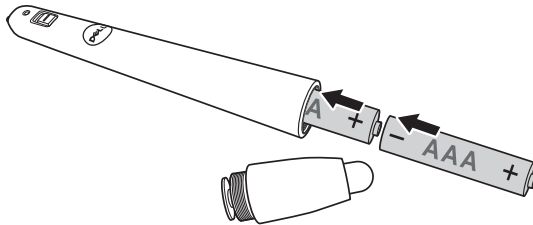

หมายเหตุ: หลีกเลี่ยงการใช้แบตเตอรี่ที่มีชนิดแตกต่างกันผสมกัน หรือใช้แบตเตอรี่ใหม่และเก่าด้วยกัน

4 ใส่หัวปากกากลบเข้าไป และหมุนจนกระทั่งช่องใส่แบตเตอรี่ปิดแน่น

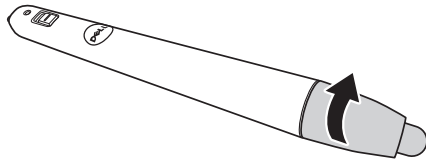

การใช้ปากกาอินเทอร์แอกทีฟกับ Windows

- 1 เชื่อมต่อสายเคเบิลพาวเวอร์ สายเคเบิล VGA สายเคเบิล mini USB เข้ากับโปรเจ็กเตอร์

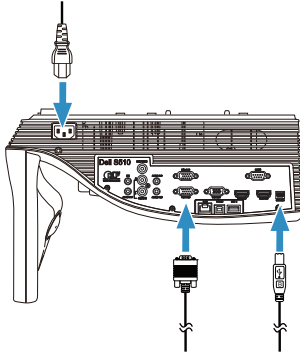

- 2 เปิดโปรเจ็กเตอร์โดยการกดปุ่มพาวเวอร์บนรีโมทคอนโทรล

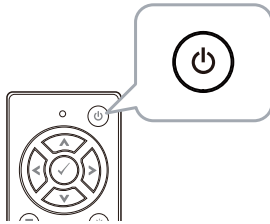

- 3 เชื่อมต่อสายเคเบิล VGA และสาย mini USB เข้ากับคอมพิวเตอร์ของคุณ

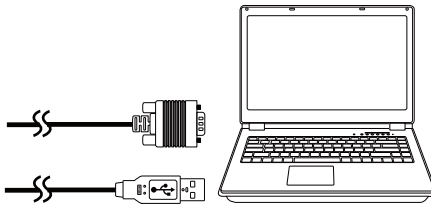

- 4 ข้อความว่า ได้ติดตั้ง PenDriver จะปรากฏขึ้นโดยอัตโนมัติหลังจากที่คุณเสียบสายเคเบิล USB เข้ากับคอมพิวเตอร์ของคุณปฏิบัติตามขั้นตอนบนหน้าจอ เพื่อทำการติดตั้งให้สมบูรณ์

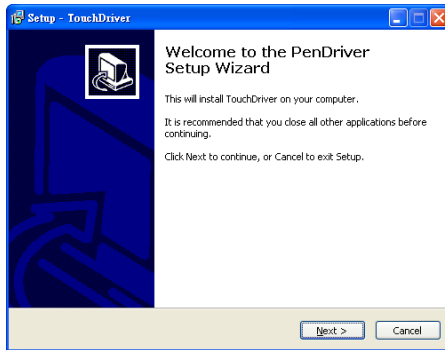

ไอคอนไดรเวอร์  จะปรากฏขึ้นในบริเวณแสดงการแจ้งเตือนในคอมพิวเตอร์ของคุณ เมื่อติดตั้งไดรเวอร์สำเร็จแล้ว ถ้าไดรเวอร์ของปากกาไม่ทำการติดตั้งอัตโนมัติ ให้ไปที่ **คอมพิวเตอร์ของฉัน** และรัน "PenDriver.exe"



หมายเหตุ: เพื่อที่จะติดตั้งไดรเวอร์ คุณอาจจำเป็นต้องมีสิทธิ์การเข้าถึงระดับผู้ดูแลระบบ ติดต่อผู้ดูแลระบบเครือข่ายของคุณเพื่อขอรับการสนับสนุน

การใช้ปากกาอินเทอร์แอกทีฟกับ Mac

- 5 ทำ **ขั้นตอนที่ 1 - 3** ข้างเพื่อเปิดโปรเจ็กเตอร์และเชื่อมต่อกับสายเคเบิล VGA และ USB
- 6 ค้นหา CD-ROM ของ PenDriver ในคอมพิวเตอร์ของคุณ
- 7 ดับเบิลคลิกที่ไฟล์ PenDriver.zip จากโฟลเดอร์ Mac
- 8 รัน PenDriver.app ในโฟลเดอร์ดาวน์โหลด
- 9 โปรดดู **ขั้นตอนที่ 5 - 7** เพื่อกำหนดค่าเริ่มต้นของฟังก์ชันการควบคุมและเริ่มต้นใช้งานปากกา IR ของคุณ

การปรับเทียบปากกา

- 10 คลิกไอคอนไดรเวอร์ปากกา  เลือก **Calibrate pen (ปรับตั้งค่าปากกา)** และจากนั้นเลือก **Auto (อัตโนมัติ)** ในเมนูย่อย

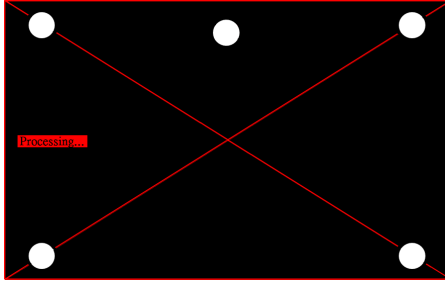

ถ้าข้อความแจ้ง **"auto calibrate failed (การปรับตั้งค่าอัตโนมัติล้มเหลว)"** ปรากฏขึ้น โปรดทำตามขั้นตอนด้านล่างสำหรับการแก้ปัญหา จากนั้นให้ปรับตั้งค่าปากกาอัตโนมัติอีกครั้ง

- ปิดไฟหรือลดแสงรบกวนไปยังกระดาษ
- ห้ามเดินผ่านด้านหน้าหรือเคลื่อนย้ายโปรเจ็กเตอร์
- ปรับโฟกัสเพื่อให้ภาพที่ฉายคมชัด

ถ้าข้อความ **"auto calibrate still failed (การปรับตั้งค่าอัตโนมัติยังคงล้มเหลว)"** ปรากฏขึ้นบนหน้าจอ โปรดเปลี่ยนเป็นการปรับตั้งค่าด้วยตนเอง

การปรับตั้งค่าด้วยตนเอง:

คลิกไอคอนไดรเวอร์ปากกา  เลือก **Calibrate pen (ปรับตั้งค่าปากกา)** และจากนั้นเลือก **auto calibrate still failed (การปรับตั้งค่าอัตโนมัติยังคงล้มเหลว)** ในเมนูย่อย

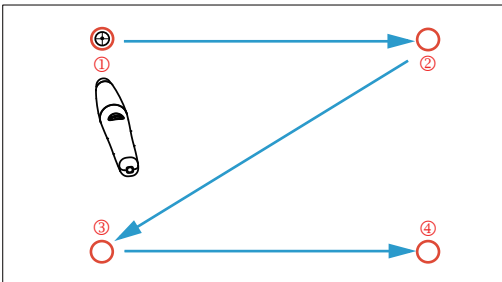

แตะที่เป้าหมายบนหน้าจอ (กดปุ่ม "ESC" เพื่อออกจากกระบวนการปรับตั้งค่า) หลังจากการปรับตั้งค่าจุดที่ 4 เสร็จสิ้นลง โปรดรอ 2 วินาที เพื่อให้ทำการบันทึกข้อมูลการปรับตั้งค่า

- 11 เปิดสวิตช์พาวเวอร์ของปากกา IR
- 12 ชี้ปากกา IR ไปยังหน้าจอ และเริ่มต้นใช้งานปากกา IR ของคุณ

การใช้ Intel® WiDi

ความต้องการของระบบ



หมายเหตุ: คอมพิวเตอร์ของคุณต้องมีคุณสมบัติตรงตามความต้องการของระบบ Intel® Wireless Display ต่อไปนี้:

ส่วนประกอบของระบบ	ความต้องการ
โปรเซสเซอร์	ต้องมีโปรเซสเซอร์ดังต่อไปนี้: โปรเซสเซอร์ Intel® Core™ ยุคที่ 2 โปรเซสเซอร์เคลื่อนที่ i3/i5/i7 โปรเซสเซอร์ Intel® Core™ ยุคที่ 3 โปรเซสเซอร์เคลื่อนที่และเดสก์ท็อป i3/i5/i7 โปรเซสเซอร์ Intel® Core™ ยุคที่ 4 โปรเซสเซอร์เคลื่อนที่และเดสก์ท็อป i3/i5/i7 โปรเซสเซอร์ Intel® Pentium® N3510 โปรเซสเซอร์ Intel® Celeron® N2805 โปรเซสเซอร์ Intel® Celeron® N2810 โปรเซสเซอร์ Intel® Celeron® N2910 โปรเซสเซอร์ Intel® Atom® Z3740 โปรเซสเซอร์ Intel® Atom® Z3740D โปรเซสเซอร์ Intel® Atom® Z3770 โปรเซสเซอร์ Intel® Atom® Z3770D
กราฟฟิก	ต้องมีระบบกราฟฟิกดังต่อไปนี้: Intel® Iris™ โปรกราฟฟิก 5200 Intel® Iris™ กราฟฟิก 5100 Intel® HD กราฟฟิก 5000 Intel® HD กราฟฟิก 4600 Intel® HD กราฟฟิก 4400 Intel® HD กราฟฟิก 4200 Intel® HD กราฟฟิก 4000 Intel® HD กราฟฟิก 3000 (ระบบเคลื่อนที่) Intel® HD กราฟฟิก 2500 Intel® HD กราฟฟิก 2000 (ระบบเคลื่อนที่)

<p>ไร้สาย</p>	<p>ต้องมีอะแดปเตอร์แบบไร้สายดังต่อไปนี้:</p> <p>Intel® Centrino® Wireless-N 1000, 1030, 2200 หรือ 2230</p> <p>Intel® Centrino® Wireless-N 2200 สำหรับเดสก์ท็อป</p> <p>Intel® Centrino® Advanced-N 6200, 6205, 6230 หรือ 6235</p> <p>Intel® Centrino® Advanced-N 6205 สำหรับเดสก์ท็อป</p> <p>Intel® Centrino® Wireless-N + WiMAX 6150</p> <p>Intel® Centrino® Advanced-N + WiMAX 6250</p> <p>Intel® Centrino® Ultimate-N 6300</p> <p>Intel® Dual Band Wireless-N 7260</p> <p>Intel® Dual Band Wireless-AC 7260</p> <p>Intel® Dual Band Wireless-AC 7260 สำหรับเดสก์ท็อป</p> <p>Intel® Dual Band Wireless-AC 3160</p> <p>Intel® Wireless-N 7260</p> <p>Broadcom BCM43228</p> <p>Broadcom BCM43241</p> <p>Broadcom BCM4352</p>
<p>ซอฟต์แวร์</p>	<p>เทคโนโลยี Intel® My Wi-Fi (Intel® MWT) และ Intel® Wireless Display ต้องได้รับการติดตั้งล่วงหน้าและเปิดทำงาน</p>
<p>ระบบปฏิบัติการ</p>	<p>ต้องมีระบบปฏิบัติการดังต่อไปนี้:</p> <p>Microsoft Windows 7</p> <p>Microsoft Windows 8</p> <p>Microsoft Windows 8.1</p>

เปิดใช้งาน Intel® WiDi บนโปรเจกเตอร์

- 1 เชื่อมต่อสายเคเบิลพาวเวอร์ และกดปุ่มพาวเวอร์

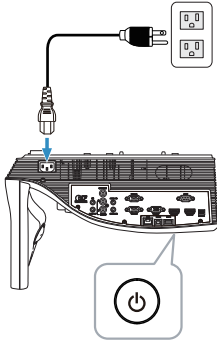

- 2 กดปุ่ม เมนู บนรีโมทคอนโทรล

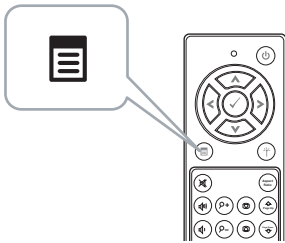

หมายเหตุ: ใช้ปุ่ม \leftarrow , \downarrow , \leftarrow และ \rightarrow เพื่อเคลื่อนที่ และ \checkmark เพื่อเลือก

- 3 เข้าถึงเมนู **Input Source** (เลือกสัญญาณเข้า), เลือก **Wireless/LAN** (ไร้สาย/แลน) จากนั้นเลือก **Intel® WIDI/Miracast** บนเมนูย่อย

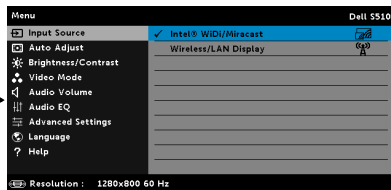

หน้าจอต้อนรับนำ Intel® WiDi ที่แสดงด้านล่างจะปรากฏขึ้น:

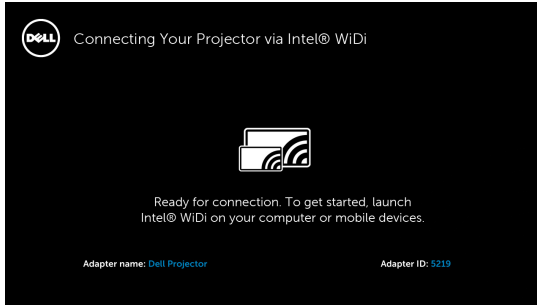

- 4 จดบันทึก ชื่ออะแดปเตอร์ และ รหัส PIN คุณจะจำเป็นต้องใช้ข้อมูลนี้เพื่อ ล็อกอินในภายหลัง

การใช้ Intel® WiDi กับ Microsoft Windows 7 และ Windows 8



หมายเหตุ: รับ รับซอฟต์แวร์ Intel® WiDi ใหม่ล่าสุดเพื่อให้แน่ใจว่าจะได้รับ ประสบการณ์ที่ดีที่สุด โดยไปที่ <http://www.intel.com/go/wirelessdisplayupdate>

- 1 พิมพ์ WiDi ในแถบค้นหาของ Windows ถ้าคอมพิวเตอร์ของคุณมี Intel® WiDi ในตัว คุณจะเห็นแอปพลิเคชัน "Intel® WiDi" ในผลลัพธ์การค้นหาของคุณ
- 2 เชื่อมต่อคอมพิวเตอร์ของคุณไปยังโปรเจกเตอร์ของ Dell

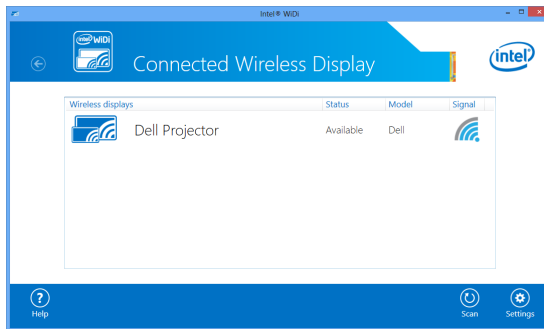

- 3 พิมพ์รหัสรักษาความปลอดภัยที่ได้รับในขั้นตอนที่ 4 ของการเปิดใช้งาน Intel® WiDi บนโปรเจ็กเตอร์ เพื่อยืนยันการจับคู่

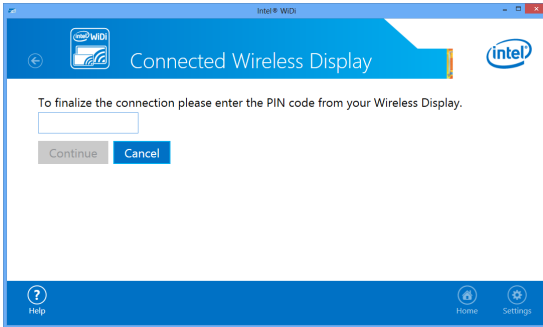

การใช้ Intel® WiDi กับ Microsoft Windows 8.1



หมายเหตุ: คุณสมบัตินี้ Intel® WiDi เข้าถึงการใช้งานได้แตกต่างออกไปใน Windows 8.1 และไม่จำเป็นต้องมีซอฟต์แวร์ Intel® WiDi

- 1 เปิด **Devices** (เมนูชาร์นอุปกรณ์)

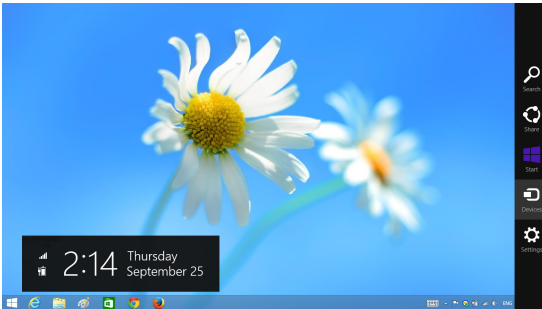

- 2 เลือก "**Project** (การฉายภาพ)"

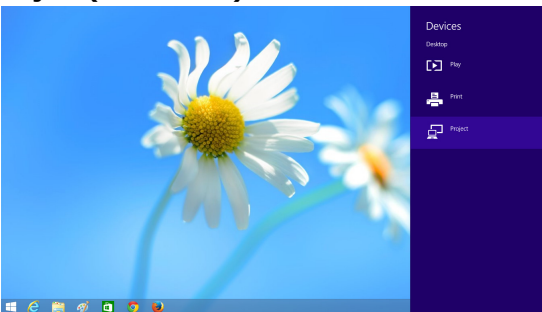

3 เลือก "Add a wireless display (เพิ่มการแสดงผลแบบไร้สาย)"

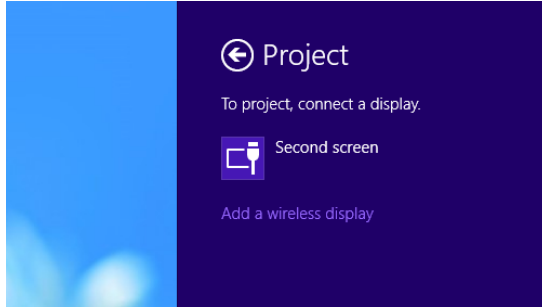

4 เลือก **Dell Projector (โปรเจกเตอร์ Dell)** ที่พบ

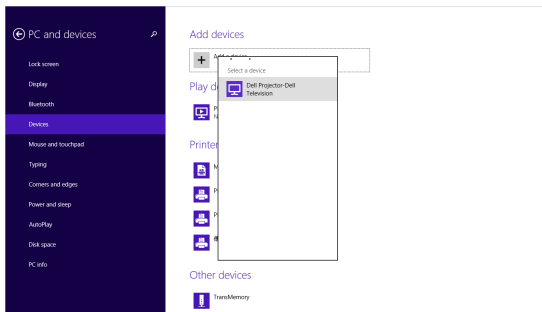

5 พิมพ์รหัส PIN ที่ได้รับในขั้นตอนที่ 4 ของการเปิดใช้งาน Intel® WiDi บนโปรเจกเตอร์เพื่อยืนยันการจับคู่อุปกรณ์

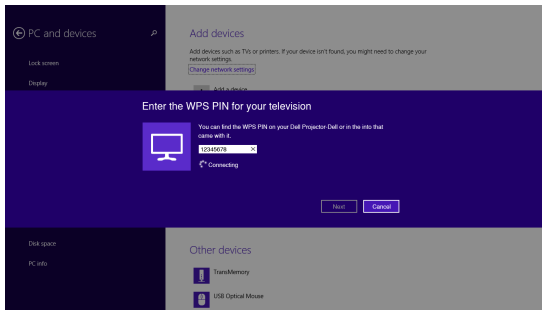

6 ภาพจะฉายไปยังหน้าจอ



- 7 เพื่อปรับโหมดการฉายภาพ หรือยุติการเชื่อมต่อ ให้เปิด Devices (เมนูซารัมอุปกรณ์) และเลือก "**Project (ฉายภาพ)**" หรือ ใช้ทางลัด "**Win + P**" เพื่อปิดการเข้าสู่โหมดนั้นโดยตรง

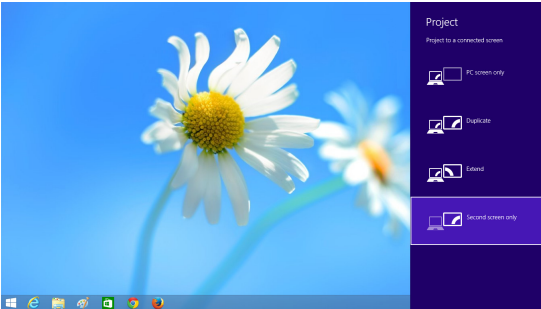

การตั้งชื่ออะแดปเตอร์ Intel® WiDi ใหม่

1 เลือก "Settings (การตั้งค่า)"

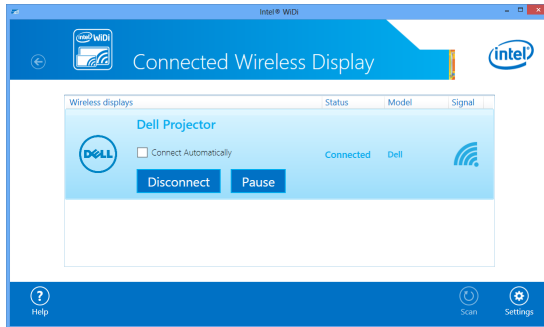

2 เลือก "Current Display Settings (การตั้งค่าการแสดงผลปัจจุบัน)"

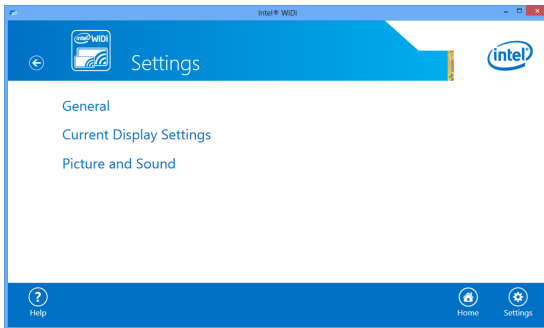

3 คุณอาจจะพิมพ์ชื่อเพื่อให้รายละเอียดสำหรับอะแดปเตอร์ใหม่

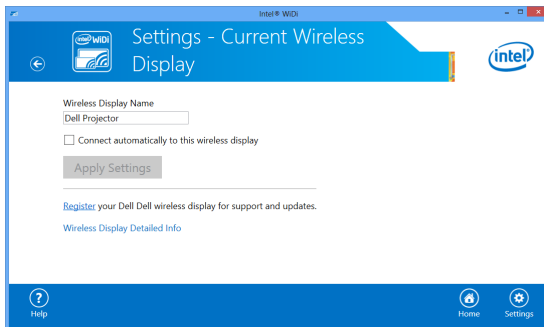

การสนับสนุน Intel® WiDi

สำหรับข้อมูลที่เป็นปัจจุบันที่สุด โปรดไปที่เว็บไซต์ Intel® WiDi ที่ www.intel.com/go/widi

การใช้ Miracast

เปิดใช้งาน Minacast ที่โปรเจกเตอร์

- 1 เชื่อมต่อสายเคเบิลเพาเวอร์ และกดปุ่มเพาเวอร์

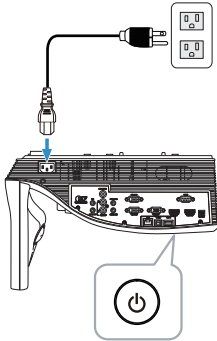

- 2 กดปุ่ม เมนู บนรีโมทคอนโทรล

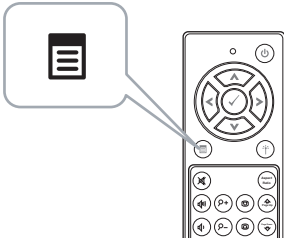

 **หมายเหตุ:** ใช้ปุ่ม , ,  และ  เพื่อเคลื่อนที่ และ  เพื่อเลือก

- 3 เข้าถึงเมนู **Input Source** (เลือกสัญญาณเข้า), เลือก **Wireless/LAN** (ไร้สาย/แลน) จากนั้นเลือก **Intel® WIDI/Miracast** บนเมนูย่อย

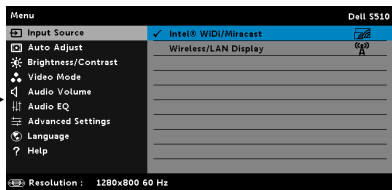
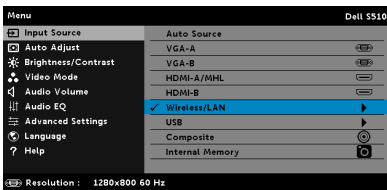

คำแนะนำบนหน้าจอ ที่แสดงด้านล่างจะปรากฏขึ้น:

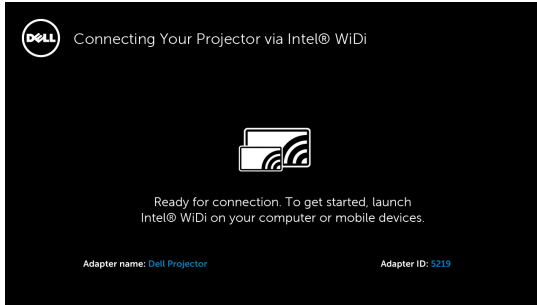

- 4 จดบันทึก ชื่ออะแดปเตอร์ และ รหัส PIN คุณจะจำเป็นต้องใช้ข้อมูลนี้เพื่อ ล็อกอินในภายหลัง

การใช้ Miracast กับ Windows 8.1

- 5 เปิด Devices (เมนูชาร์มอุปกรณ์)



- 6 เลือก "Project (การฉายภาพ)"

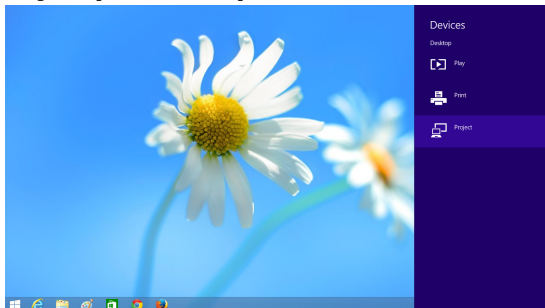

7 เลือก "Add a wireless display (เพิ่มการแสดงผลแบบไร้สาย)"

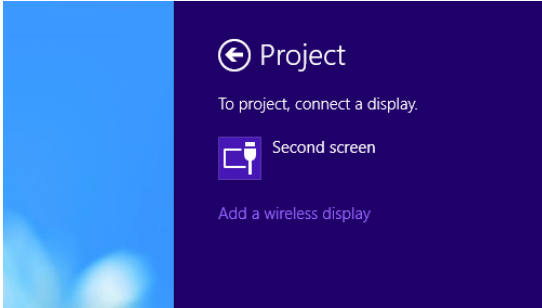

8 เลือก Dell Projector (โปรเจกเตอร์ Dell) ที่พบ

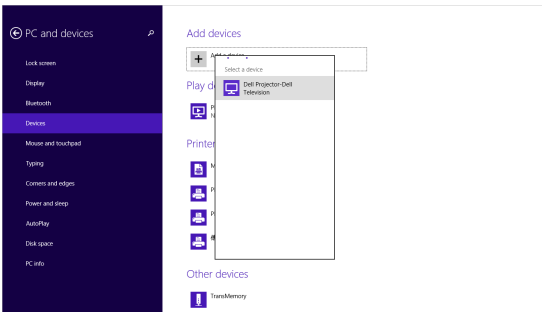

9 พิมพ์รหัส PIN ที่ได้รับในขั้นตอนที่ 4 ของการเปิดใช้งาน Miracast ที่โปรเจกเตอร์เพื่อยืนยันการจับคู่อุปกรณ์

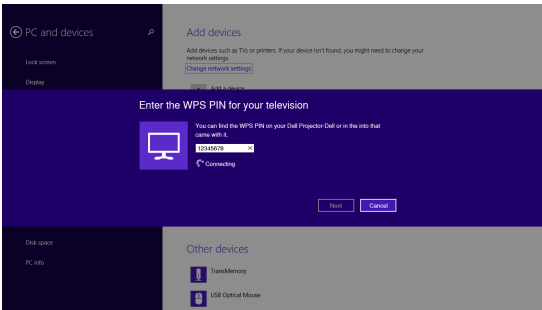

10 ภาพจะฉายไปยังหน้าจอ



- 11 เพื่อปรับโหมดการถ่ายภาพ หรือยุติการเชื่อมต่อ ให้เปิด Devices (เมนูชาร์มอุปกรณ์) และเลือก **"Project (ฉายภาพ)"** หรือ ใช้ทางลัด **"Win + P"** เพื่อปิดการเข้าสู่โหมดนั้นโดยตรง

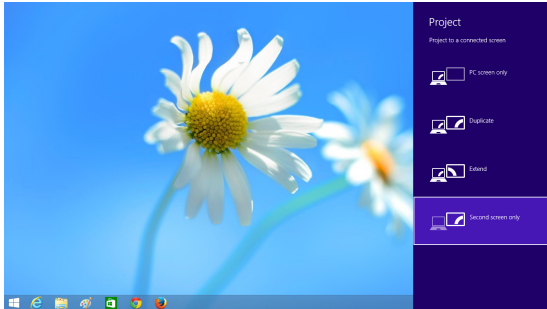

การใช้ Miracast กับ Android 4.4 หรือใหม่กว่า

- 12 ไปที่เมนู **"Settings (การตั้งค่า) ⚙"**
13 ไปที่เมนู **"Display (การแสดงผล)"**

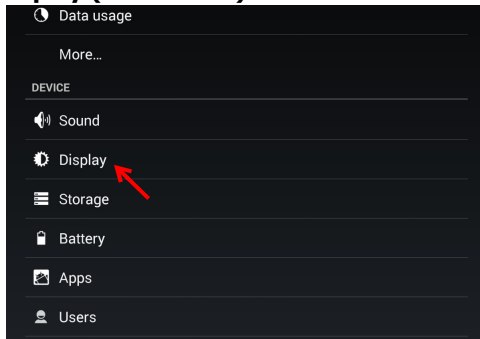

14 เปิด "Cast Screen"

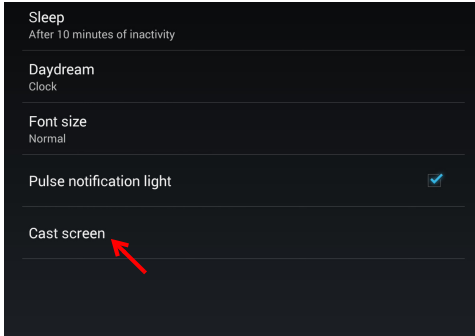

15 เลือกอุปกรณ์ไร้สายที่ตรวจพบ เช่น Dell Projector-Dell

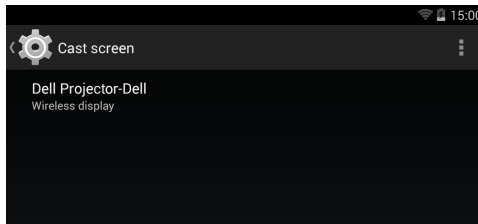

16 ภาพจะฉายไปยังหน้าจอ

17 เข้าถึง "Cast Screen" ได้โดยตรงจาก การตั้งค่าอย่างรวดเร็ว หากเปิด "Cast Screen" อยู่

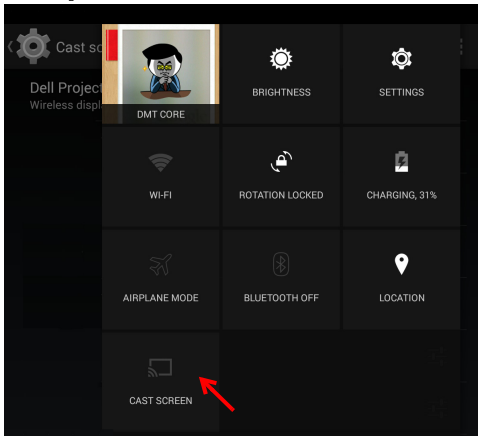

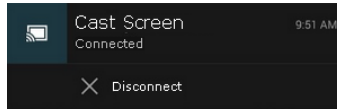

18 เลื่อนลงเพื่อ "Disconnect (เลิกเชื่อมต่อ)" จากการแจ้งเตือน

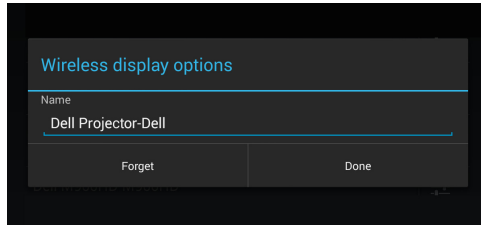

19แตะ "Settings (การตั้งค่า)" ใน Cast Screen UI เพื่อเปลี่ยนชื่อหรือสั่งให้ระบบลืมอุปกรณ์



การสนับสนุน Miracast

หากต้องการใช้ Miracast คุณจะต้องใช้อุปกรณ์ที่ใช้งาน Android 4.4 ขึ้นไป หากอุปกรณ์ของคุณใช้ 4.4 หรือต่ำกว่า ไอคอนเมนูของคุณจะเป็นดังนี้  หากอุปกรณ์ของคุณใช้ 4.3 หรือต่ำกว่า ไอคอน Settings (การตั้งค่า) ของคุณจะเป็นดังนี้ 

สำหรับข้อมูลเพิ่มเติมเกี่ยวกับ Miracast โปรดเยี่ยมชมเว็บไซต์ที่ <https://support.google.com/nexus/answer/2865484?hl=en>

การใช้หน้าจอดีไซน์/LAN (DoWiFi/DoLAN)

ความต้องการของระบบ



หมายเหตุ: คอมพิวเตอร์ของคุณต้องมีคุณสมบัติตรงตามความต้องการของระบบขั้นต่ำ:

ระบบปฏิบัติการ:

- Windows
Microsoft Windows XP Home หรือ Professional Service pack 2 (แนะนำ 32 บิต), Windows Vista 32 บิต และ Windows 7 Home หรือ Professional 32 บิต หรือ 64 บิต, Windows 8 32 บิต หรือ 64 บิต
- Mac
MacBook ขึ้นไป, MacOS 10.5 ขึ้นไป

ฮาร์ดแวร์ขั้นต่ำ:

- a Intel ดูอัล คอร์ 1.4 MHz หรือสูงกว่า
- b จำเป็นต้องใช้ RAM 256 MB, แนะนำ 512 MB ขึ้นไป
- c พื้นที่ว่างบนฮาร์ดดิสก์ 10 MB
- d กราฟฟิกการ์ด nVIDIA หรือ ATI ที่มี VRAM 64 MB หรือมากกว่า
- e อีเทอร์เน็ตอะแดปเตอร์ (10 / 100 bps) สำหรับการเชื่อมต่ออีเทอร์เน็ต
- f อะแดปเตอร์ WLAN ที่สนับสนุนการเชื่อมต่อ WLAN (และอุปกรณ์ Wi-Fi ที่สอดคล้องกับมาตรฐาน NDIS 802.11b หรือ 802.11g หรือ 802.11n)

เว็บเบราว์เซอร์

Microsoft Internet Explorer 6.0 หรือ 7.0 (แนะนำ) หรือ 8.0, Firefox 2.0, Safari 3.0 ขึ้นไป

เปิดทำงานระบบไร้สายหรือแลนบนโปรเจ็กเตอร์

- 1 เชื่อมต่อสายเคเบิลพาวเวอร์ และกดปุ่มพาวเวอร์

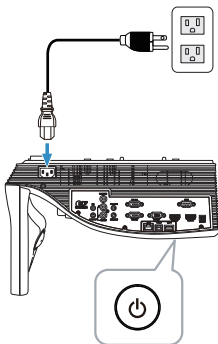

2 กดปุ่ม เมนู บนรีโมทคอนโทรล

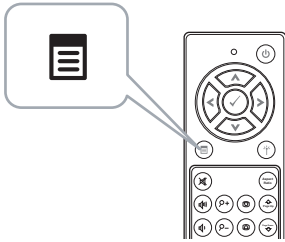

 **หมายเหตุ:** ใช้ปุ่ม , ,  และ  เพื่อเคลื่อนที่ และ  เพื่อเลือก

3 เข้าถึงเมนู **Input Source** (เลือกสัญญาณเข้า), เลือก **Wireless/LAN** (ไร้สาย/แลน) จากนั้นเลือก **Wireless/LAN Display** (ไร้สาย/การแสดงผลผ่าน LAN) บนเมนูย่อย

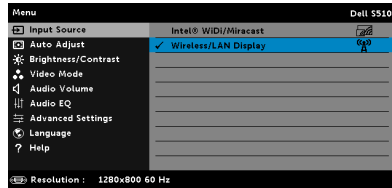
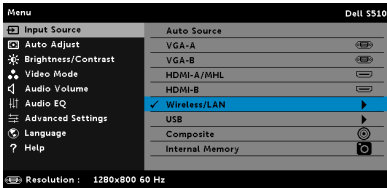

หน้าจอคำแนะนำไร้สาย ที่แสดงด้านล่างจะปรากฏขึ้น:



For First-time Connection



1. Connect your computer to the projector's wireless network (SSID):

[Dell Projector abcd](#)



2. Open web browser and enter the IP Address into your browser's address bar:

192.168.100.10



3. Click on 'Download' and run the installation program

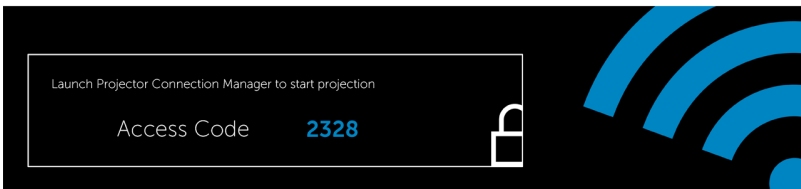

4 จดบันทึก **เครือข่ายไร้สาย (SSID)**, **IP แอดเดรส** และ **Access Code** (รหัสการเข้าถึง) คุณจะต้องใช้ข้อมูลนี้เพื่อล็อกอินในภายหลัง

การใช้หน้าจอร์สายหรือหน้าจอ LAN กับ Windows

ติดตั้งโปรแกรมจัดการการเชื่อมต่อโปรเจกเตอร์ของ Dell บนคอมพิวเตอร์ของคุณโดยผ่านระบบไร้สาย

5 เชื่อมต่อคอมพิวเตอร์ของคุณเข้ากับเครือข่ายไร้สายของ Dell Projector abcd

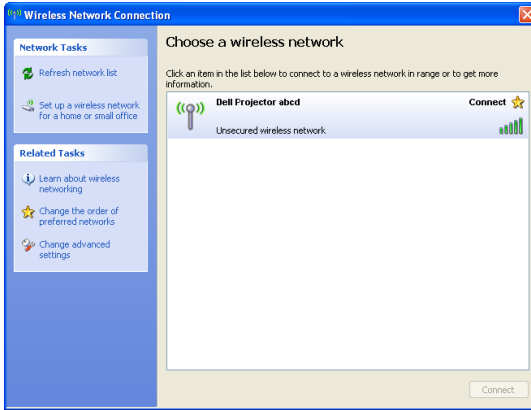

หมายเหตุ:

- คอมพิวเตอร์ของคุณต้องมีฟังก์ชันเครือข่ายไร้สายเพื่อตรวจจัดการเชื่อมต่อ
- เมื่อคุณเชื่อมต่อไปยังเครือข่ายไร้สาย Dell Projector abcd คุณจะสูญเสียการเชื่อมต่อไร้สายกับอุปกรณ์ไร้สายอื่นๆ



หมายเหตุ: อย่าลืม ปิด พร็อกซีต่างๆ ทั้งหมด (ใน Microsoft® Windows Vista: คลิกแผงควบคุม → ตัวเลือกอินเทอร์เน็ต → การเชื่อมต่อ → การตั้งค่า LAN)

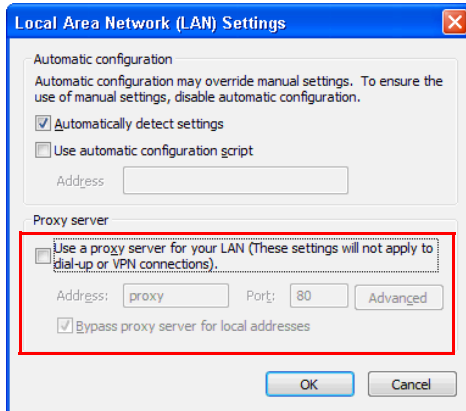

6 เปิดอินเทอร์เน็ตเบราว์เซอร์ของคุณ คุณจะถูกส่งตรงไปยังเว็บเพจ การจัดการเว็บ S510 หรือ S510n โดยอัตโนมัติ



หมายเหตุ: ถ้าเว็บเพจไม่โหลดโดยอัตโนมัติ, ป้อน IP แอดเดรส (IP แอดเดรสเริ่มต้นคือ 192.168.100.10) ที่บันทึกไว้จากหน้าจอของโปรเจ็กเตอร์ในแถบที่อยู่ของเบราว์เซอร์

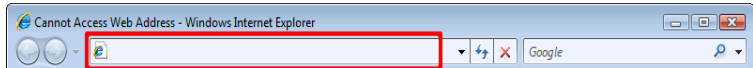

7 หน้าการจัดการเว็บ S510 หรือ S510k จะเปิดขึ้น สำหรับการใช้ครั้งแรก, คลิก **Download** (ดาวน์โหลด).

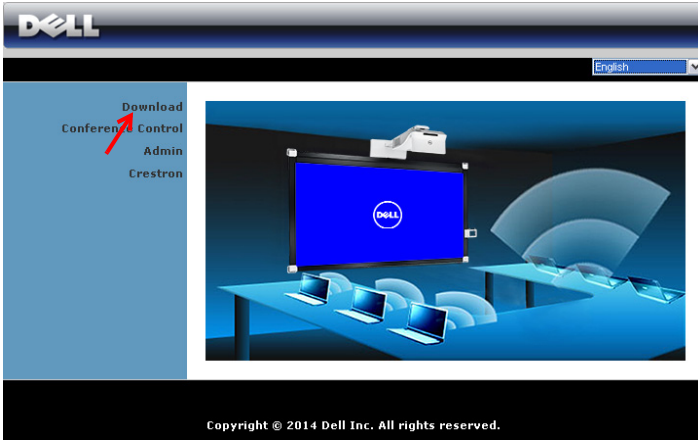

8 เลือกระบบปฏิบัติการที่เหมาะสม, จากนั้นคลิก **Download** (ดาวน์โหลด).

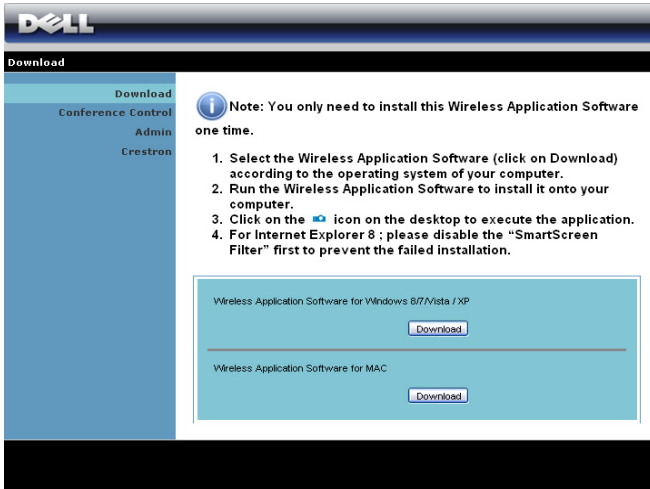

- 9 คลิก **Run (รัน)** เพื่อดำเนินการติดตั้งซอฟต์แวร์แบบครั้งเดียว



หมายเหตุ: คุณสามารถเลือกที่จะบันทึกไฟล์และติดตั้งในภายหลังก็ได้ในการดำเนินการ, คลิก **Save (บันทึก)**

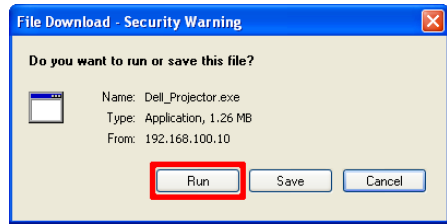

หมายเหตุ: ฟังก์ชันการฉายภาพพร้อมเสียงจำเป็นต้องติดตั้งไดรเวอร์เพิ่มเติมเฉพาะใน Windows XP ถ้าคอมพิวเตอร์ของคุณไม่มีไดรเวอร์ที่ติดตั้งอยู่ในเครื่อง จะมีข้อความแสดงบนหน้าจอเตือนให้คุณติดตั้งไดรเวอร์ที่กำหนด คุณสามารถดาวน์โหลด "**Audio Projection Driver**" ได้จากเว็บไซต์สนับสนุนของ Dell ที่ **dell.com/support**



หมายเหตุ: ถ้าคุณไม่สามารถติดตั้งแอปพลิเคชันได้เนื่องจากสิทธิ์บนคอมพิวเตอร์ไม่เพียงพอ โปรดติดต่อผู้ดูแลระบบเครือข่ายของคุณ

- 10 ซอฟต์แวร์การติดตั้งจะเปิดขึ้นมา ปฏิบัติตามขั้นตอนบนหน้าจอ เพื่อทำการติดตั้งให้สมบูรณ์



เปิดโปรแกรมจัดการการเชื่อมต่อโปรเจกเตอร์ของ Dell

หลังจากที่การติดตั้งสมบูรณ์ โปรแกรมจะเปิดและค้นหาโดยอัตโนมัติ ถ้าโปรแกรมไม่เปิดโดยอัตโนมัติ คุณสามารถดับเบิลคลิกไอคอน  บนเดสก์ทอป เพื่อเริ่มแอปพลิเคชันได้

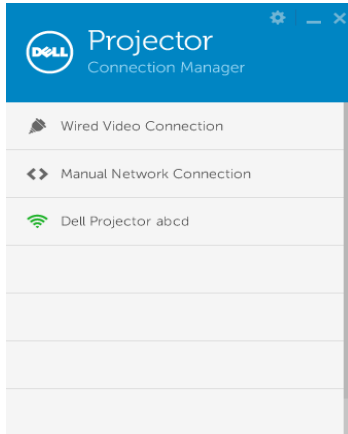

ล็อกอิน

ล็อกอินด้วยรหัสผ่านที่ได้ในขั้นตอนที่ 4 ของ การใช้หน้าจอไร้สาย/LAN (DoWiFi/DoLAN) จากนั้นคลิก OK

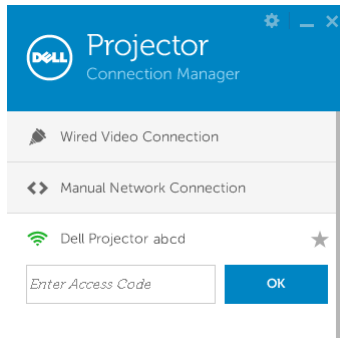

ติดตั้งโปรแกรมจัดการการเชื่อมต่อโปรเจ็กเตอร์ของ Dell บนคอมพิวเตอร์ของคุณโดยผ่านระบบแลน

- 11 ขอฟต์แวร์การติดตั้งจะเปิดขึ้นมา ปฏิบัติตามขั้นตอนบนหน้าจอ เพื่อทำการติดตั้งให้สมบูรณ์

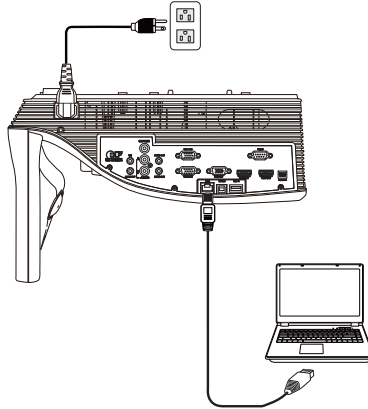

- 12 ทำ ขั้นตอนที่ 6 - 10 ข้างเพื่อติดตั้งโปรแกรมจัดการการเชื่อมต่อโปรเจ็กเตอร์ของ Dell

เปิดและล็อกอินเข้าสู่โปรแกรมจัดการการเชื่อมต่อโปรเจ็กเตอร์ของ Dell

หลังจากที่ทำการติดตั้งสมบูรณ์ โปรแกรมจะเปิดและค้นหาโดยอัตโนมัติ ถ้าโปรแกรมไม่เปิดโดยอัตโนมัติ คุณสามารถดับเบิลคลิกไอคอน  บนเดสก์ทอป เพื่อเริ่มแอปพลิเคชันก็ได้

- คลิก **"Manual Network Connection (การเชื่อมต่อเครือข่ายด้วยตนเอง)"** (รูปที่ 1)
- กรอก **IP Address (IP แอดเดรส)** (รูปที่ 2 ที่อยู่ IP เริ่มต้น: 192.168.100.10)
- กรอก **Access Code (รหัสการเข้าถึง)** (รูปที่ 3)

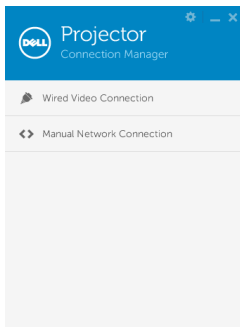

(รูปที่ 1)

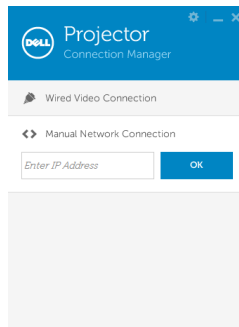

(รูปที่ 2)

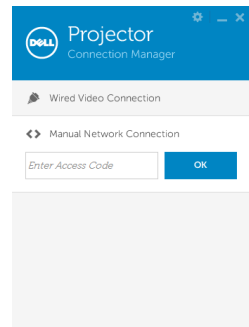







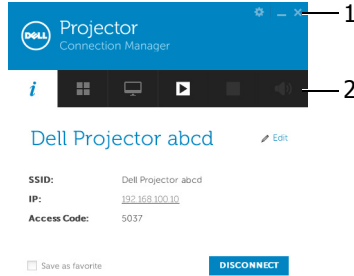



(รูปที่ 3)

การทำความเข้าใจปุ่มต่างๆ

หลังจากที่ล็อกอินสำเร็จ หน้าจอต่อไปนี้จะปรากฏขึ้น:



รายการ	คำอธิบาย
1 แถบสถานะ	
 การตั้งค่า	คลิกเพื่อเปิดทำงานการตั้งค่าแอปพลิเคชัน
 ปุ่มย่อเล็กที่สุด	คลิกเพื่อย่อแอปพลิเคชันให้มีขนาดเล็กที่สุด
 ปุ่มปิด	คลิกเพื่อออกจากแอปพลิเคชัน
2 แถบเครื่องมือควบคุม	
 ข้อมูล	คลิกเพื่อแสดงข้อมูล SSID, IP และรหัสการเข้าถึง
 โหมดการแชร์	คลิกเพื่อเปิดทำงานโหมดการแชร์
 โหมดการแสดงผล	คลิกเพื่อเปลี่ยนโหมดการแสดงผล
 เริ่มต้น	คลิกเพื่อเริ่มการฉาย
 หยุดชั่วคราว	คลิกเพื่อหยุดการฉายชั่วคราว
 หยุด	คลิกเพื่อหยุดการฉาย
 เสียง	คลิกเพื่อสลับการฉายภาพพร้อมเสียง เปิด/ปิด

การใช้การตั้งค่า

คลิก  เพื่อแสดงเมนูการตั้งค่า

RESOLUTION (ความละเอียด)—อนุญาตให้คุณตั้งค่าความละเอียด

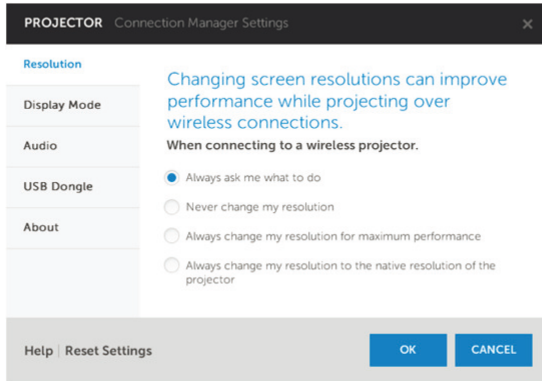

DISPLAY MODE (โหมดการแสดงผล)—อนุญาตให้คุณตั้งค่าโหมดการฉายเริ่มต้น

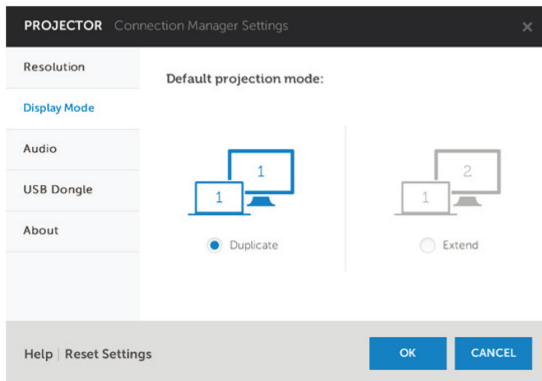

AUDIO (เสียง)—อนุญาตให้คุณเปลี่ยนแปลงการตั้งค่าเสียง

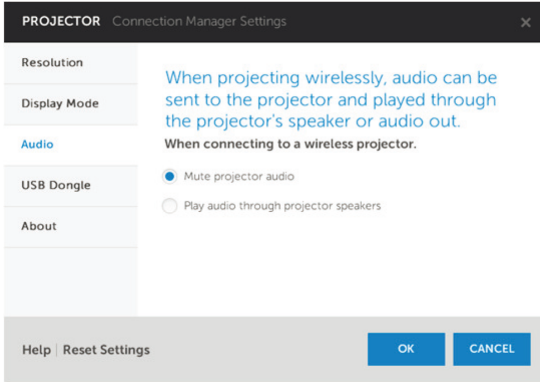

USB DONGLE (USB ดึงเก็บ)—อนุญาตให้คุณสร้าง USB ดึงเก็บ ดู "สร้าง USB Token สำหรับการฉายแบบ Plug & Show" ในหน้า 86

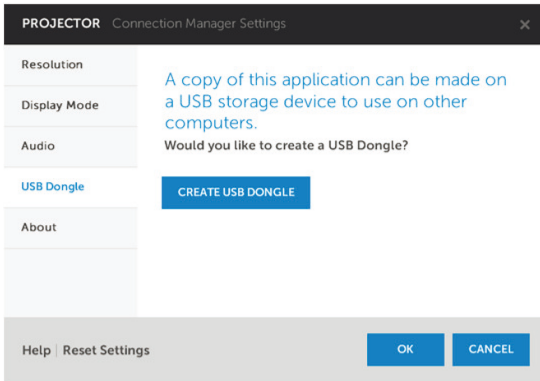

ABOUT (เกี่ยวกับ)—แสดงเวอร์ชันของแอปพลิเคชัน

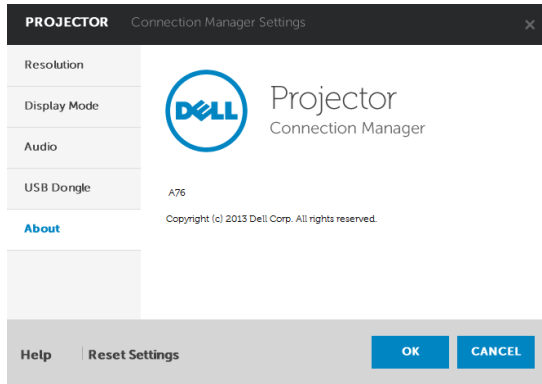

สร้าง USB Token สำหรับการฉายแบบ Plug & Show

แอปพลิเคชันโทเก็น อนุญาตให้คุณทำการ เสียบและแสดง โดยใช้ USB โทเก็น

- 1 จากซอฟต์แวร์แอปพลิเคชัน, คลิก  > **USB Dongle (USB ดึงเกิล)**
- 2 หน้าจอต่อไปนี้ปรากฏขึ้น คลิก **Next (ถัดไป)**



- 3 เสียบแฟลชไดรฟ์ลงในพอร์ต USB ใดๆ บนคอมพิวเตอร์ของคุณ เลือกไดรฟ์จากรายการ, จากนั้นคลิก **Next (ถัดไป)**

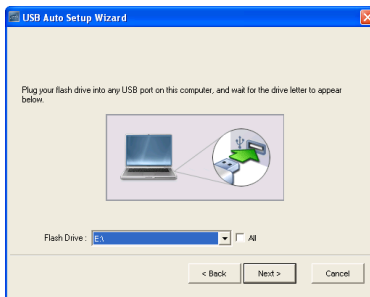

- 4 คลิก **Finish (เสร็จ)** เพื่อปิดตัวช่วยสร้าง



การใช้หน้าจอลำสายหรือหน้าจอ LAN กับ Mac

เปิดซอฟต์แวร์แอปพลิเคชันลำสายของ Dell บนคอมพิวเตอร์ของคุณโดยผ่านระบบลำสาย

- 5 เชื่อมต่อคอมพิวเตอร์ของคุณเข้ากับเครือข่ายลำสายของ Dell Projector abcd
- 6 เปิดเบราว์เซอร์ซาฟารีของคุณ คุณจะถูกส่งตรงไปยังเว็บเพจ การจัดการเว็บ S510 โดยอัตโนมัติ
-  **หมายเหตุ:** ถ้าเว็บเพจไม่โหลดโดยอัตโนมัติ ให้ป้อน IP แอดเดรส (IP แอดเดรสเริ่มต้นคือ 192.168.100.10) ที่บันทึกไว้จากหน้าจอของโปรเจกเตอร์ในแถบที่อยู่ของเบราว์เซอร์
- 7 หน้าการจัดการเว็บ S510 จะเปิดขึ้น สำหรับการใช้อย่างแรก ให้คลิก **Download (ดาวน์โหลด)**
- 8 เลือกระบบปฏิบัติการที่เหมาะสม จากนั้นคลิก **Download (ดาวน์โหลด)**
- 9 รับไฟล์ **Dell_S510.dmg** จากโฟลเดอร์ที่ดาวน์โหลดมา
- 10 รับ ซอฟต์แวร์แอปพลิเคชันลำสายของ **Dell S510** จากโฟลเดอร์ Dell S510

ล็อกอิน

ล็อกอินด้วยรหัสผ่านที่ได้รับในขั้นตอนที่ 4 ของ การใช้หน้าจอดีวีซี/แลน (DoWiFi/DoLAN) จากนั้นคลิกเชื่อมต่อ

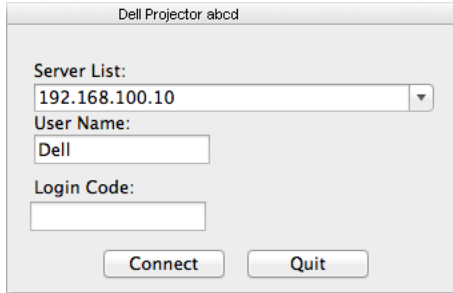

Dell Projector abcd

Server List:
192.168.100.10

User Name:
Dell

Login Code:

Connect Quit

เปิดซอฟต์แวร์แอปพลิเคชันไร้สายของ Dell บนคอมพิวเตอร์ของคุณโดยผ่านระบบแลน

11 เชื่อมต่อสายเคเบิลแลนไปยังโปรเจ็กเตอร์และคอมพิวเตอร์

12 ทำ ขั้นตอนที่ 6 - 10 ซ้ำเพื่อเปิดซอฟต์แวร์แอปพลิเคชันไร้สายของ Dell

ล็อกอิน

ล็อกอินด้วยรหัสผ่านที่ได้รับในขั้นตอนที่ 4 ของ การใช้หน้าจอดีวีซี/แลน (DoWiFi/DoLAN) จากนั้นคลิกเชื่อมต่อ

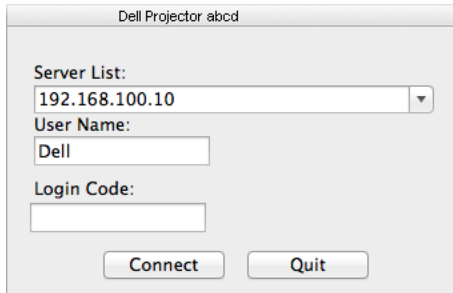

Dell Projector abcd

Server List:
192.168.100.10

User Name:
Dell

Login Code:

Connect Quit



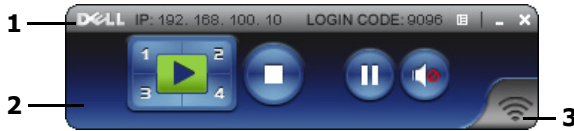

การทำความเข้าใจปุ่มต่างๆ

หลังจากที่ล็อกอินสำเร็จ หน้าจอต่อไปนี้จะปรากฏขึ้น:



	รายการ	คำอธิบาย
1	แถบสถานะ	แสดงข้อมูล IP และรหัสล็อกอิน
	 เมนู	คลิกเพื่อเปิดทำงานเมนูแอปพลิเคชัน
	 ปุ่มย่อเล็กที่สุด	คลิกเพื่อย่อแอปพลิเคชันให้มีขนาดเล็กที่สุด
	 ปุ่มปิด	คลิกเพื่อออกจากแอปพลิเคชัน
2	แถบเครื่องมือควบคุม	
	 เต็มหน้าจอ	คลิกเพื่อฉายภาพแบบเต็มหน้าจอ
	 แยก 1	คลิกเพื่อฉายภาพที่มุมซ้ายบนของหน้าจอ
	 แยก 2	คลิกเพื่อฉายภาพที่มุมขวาบนของหน้าจอ
	 แยก 3	คลิกเพื่อฉายภาพที่มุมซ้ายล่างของหน้าจอ
	 แยก 4	คลิกเพื่อฉายภาพที่มุมขวาล่างของหน้าจอ
	 หยุด	คลิกเพื่อหยุดการฉาย
	 หยุดชั่วคราว	คลิกเพื่อหยุดการฉายชั่วคราว
3	สถานะการเชื่อมต่อ	
	 ไอคอนการเชื่อมต่อ	กะพริบเมื่ออยู่ระหว่างกระบวนการฉาย

การฉายการนำเสนอ

- ในการฉายการนำเสนอ, คลิกปุ่มการฉายใดๆ 
- ในการหยุดการนำเสนอชั่วคราว, คลิก  ไอคอนจะเปลี่ยนเป็นสี่เหลี่ยม
- ในการเล่นการนำเสนอต่อ, คลิก  อีกครั้ง
- ในการฉายการนำเสนอพร้อมเสียง, คลิก 
- ในการหยุดการนำเสนอ, คลิก 



หมายเหตุ: สภาพแวดล้อม WLAN โดยใช้การเชื่อมต่อ 802.11g และไม่มีการยึดหน้าจอ

การใช้เมนู

คลิก  เพื่อแสดงเมนู

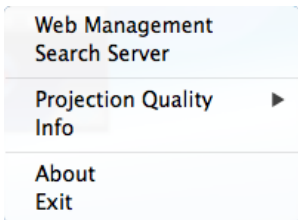

WEB MANAGEMENT (การจัดการเว็บ)—คลิกเพื่อเปิดหน้า การจัดการเว็บ ดู "การใช้ปากกาอินเทอร์แอคทีฟ (สำหรับรุ่น S510 เท่านั้น)" ในหน้า 52

SEARCH SERVER (ค้นหาเซิร์ฟเวอร์)—คลิกเพื่อค้นหาและเชื่อมต่อไปยังโปรเจกเตอร์ไร้สาย

PROJECTION QUALITY (คุณภาพของการฉายภาพ)—คุณสามารถตั้งค่าคุณภาพของโปรเจกเตอร์เป็น **Blur but Faster (มัวแต่รวดเร็ว)** หรือ **Clear but Slower (ชัดเจนและช้า)**

INFO (ข้อมูล)—คลิกเพื่อแสดงข้อมูลระบบ

ABOUT (เกี่ยวกับ)—คลิกเพื่อแสดงเวอร์ชันของแอปพลิเคชัน

EXIT (ออก)—คลิกเพื่อปิดแอปพลิเคชัน

การใช้หน้าจอ USB (DoUSB)

การแสดงผลผ่าน USB ด้วย Windows

- 1 เชื่อมต่อสายเคเบิลเพาเวอร์ และกดปุ่มเพาเวอร์

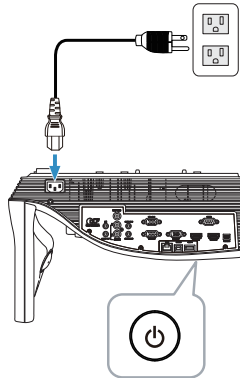

- 2 เชื่อมต่อสายเคเบิล USB (ชนิด A ไปยัง B) ไปยังโปรเจ็กเตอร์และคอมพิวเตอร์
- 3 เมื่อคุณเชื่อมต่อโปรเจ็กเตอร์และคอมพิวเตอร์เข้าด้วยกันผ่านสายเคเบิล USB ข้อความแสดงว่า USB เชื่อมต่อแล้วจะปรากฏขึ้น และคุณสามารถเลือก **DoUSB** หรือ **Storage Mode (โหมดที่เก็บข้อมูล)** เลือกตัวเลือก **"DoUSB"** เพื่อสลับแหล่งสัญญาณการแสดงผลจาก USB

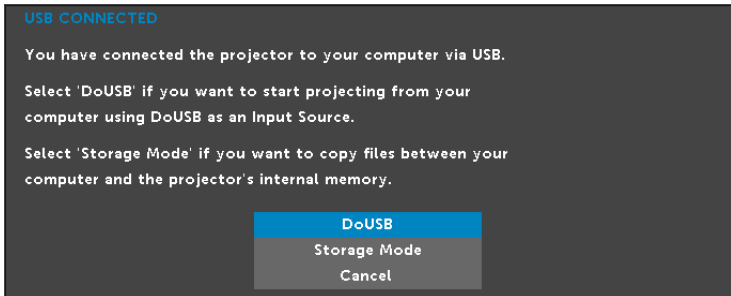

หมายเหตุ: ถ้า DoUSB ไม่สามารถแสดง, โปรดดู "การแก้ไขปัญหาโปรเจ็กเตอร์ ของคุณ" ในหน้า 130

การแสดงผลผ่าน USB ด้วย Mac

- 1 เชื่อมต่อสายเคเบิลพาวเวอร์ และกดปุ่มพาวเวอร์

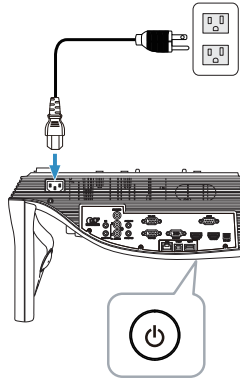

- 2 เชื่อมต่อสายเคเบิล USB (ชนิด A ไปยัง B) ไปยังโปรเจ็กเตอร์และคอมพิวเตอร์
- 3 เมื่อคุณเชื่อมต่อโปรเจ็กเตอร์และคอมพิวเตอร์เข้าด้วยกันผ่านสายเคเบิล USB ข้อความแสดงว่า USB เชื่อมต่อแล้วจะปรากฏขึ้น และคุณสามารถเลือก **DoUSB** หรือ **Storage Mode (โหมดที่เก็บข้อมูล)** เลือกตัวเลือก "**DoUSB**" เพื่อสลับแหล่งสัญญาณการแสดงผลจาก USB

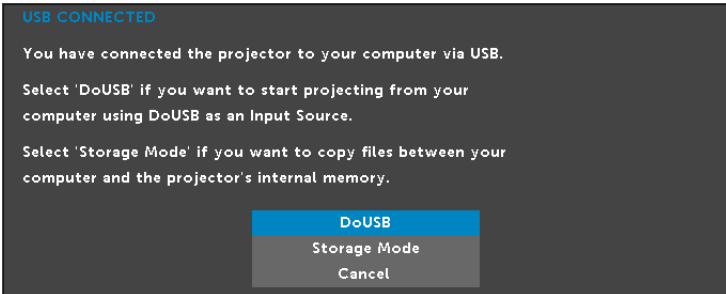

หมายเหตุ: จำเป็นต้องติดตั้งไดรเวอร์สำหรับฟังก์ชัน DoUSB ในระบบปฏิบัติการ Mac ถ้าคอมพิวเตอร์ Mac ของคุณไม่มีไดรเวอร์นี้ติดตั้งอยู่ในเครื่อง จะมีข้อความแสดงบนหน้าจอเตือนให้คุณติดตั้งไดรเวอร์ที่กำหนด ดู "ติดตั้งไดรเวอร์ DoUSB" ในหน้า 93

ติดตั้งไดรเวอร์ DoUSB

- 1 ค้างเมาส์คลิกที่ไอคอน "USB_DISPLAY" บนหน้าจอเดสก์ทอป
- 2 รันไฟล์ "MAC_USB_Display.pkg" จากโฟลเดอร์ USB_DISPLAY

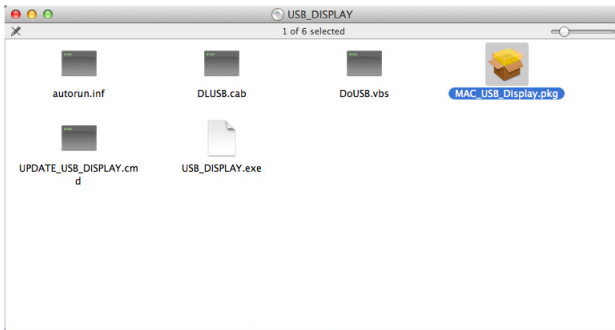

- 3 ซอฟต์แวร์การติดตั้งจะเปิดขึ้นมา ปฏิบัติตามขั้นตอนบนหน้าจอ เพื่อทำการติดตั้งให้สมบูรณ์

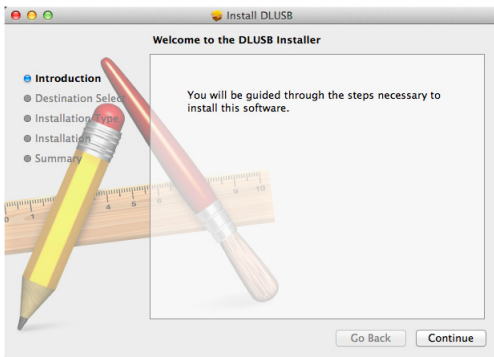

- 4 เมื่อเสร็จสิ้นการติดตั้ง ให้รีสตาร์ทคอมพิวเตอร์ของคุณ

การใช้งานการนำเสนอแบบไม่ต้องใช้ PC

สนับสนุนชนิดไฟล์มีเดีย

ภาพถ่าย

ชนิดภาพ (นามสกุล)	ชนิดย่อย	ชนิดการเข้ารหัส	พิกเซลสูงสุด
GIF			8000 x 8000
PNG			8000 x 8000
BMP			8000 x 8000
JPEG/JPG	เบสไลน์	YUV420	8000 x 8000
		YUV422	
		YUV440	
		YUV444	
	โปรเกรสซีฟ	YUV420	8000 x 8000
		YUV422	
		YUV440	
		YUV444	

วิดีโอ

รูปแบบไฟล์	ความละเอียดสูงสุด	อัตราบิตสูงสุด (bps)	การแสดงผลสูงสุด	รูปแบบเสียง
JPEG เคลื่อนไหว	1920 x 1080, 30fps	20 Mbps	1080p, 60 Hz	LPCM MPEG-1
AVI	1920 x 1080, 30fps	20 Mbps	1080p, 60 Hz	Layer 3
MPEG-4	1920 x 1080, 30fps	20 Mbps	1080p, 60 Hz	
MOV	1920 x 1080, 30fps	20 Mbps	1080p, 60 Hz	
ASF	1920 x 1080, 30fps	20 Mbps	1080p, 60 Hz	
MKV	1920 x 1080, 30fps	20 Mbps	1080p, 60 Hz	
WMV	1920 x 1080, 30fps	20 Mbps	1080p, 60 Hz	WMA

เพลง

ชนิดเพลง (นามสกุล)	อัตราการสุ่มสูงสุด (KHz)	อัตราบิตสูงสุด (Kbps)
LPCM	48 KHz	320 Kbps
MPEG-1 Layer 3	48 KHz	320 Kbps
WMA	48 KHz	320 Kbps
WAV	48 KHz	320 Kbps
OGG	48 KHz	320 Kbps

สนับสนุนชนิดไฟล์ Office Viewer

คุณสมบัติ Office Viewer อนุญาตให้คุณใช้ไฟล์ MS Excel, MS Word, MS PowerPoint และ PDF ได้

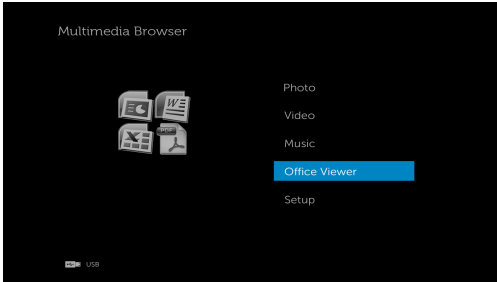

แนะนำปุ่มต่างๆ

ใช้ปุ่มขึ้น, ลง, ซ้าย และขวาเพื่อเลื่อน และปุ่ม บนรีโมทคอนโทรลเพื่อเลือก

ปุ่ม	ขึ้น <input type="checkbox"/>	ลง <input type="checkbox"/>	ซ้าย <input type="checkbox"/>	ขวา <input type="checkbox"/>	ปุ่ม <input checked="" type="checkbox"/>	เมนู <input type="checkbox"/>
	ไม่มีหน้าที่	ไม่มีหน้าที่	หน้าก่อนหน้า	หน้าถัดไป	ไม่มีหน้าที่	กลับไปยังเมนูก่อนหน้า

การตั้งค่าสำหรับการนำเสนอโดยใช้อุปกรณ์จัดเก็บข้อมูล USB ภายนอก



หมายเหตุ: USB แฟลชดิสก์ต้องเสียบอยู่กับโปรเจ็กเตอร์ ถ้าคุณต้องการใช้ฟังก์ชันมัลติมีเดีย USB

ปฏิบัติตามขั้นตอนเหล่านี้เพื่อเล่นไฟล์ภาพถ่าย, วิดีโอ หรือเพลงบนโปรเจ็กเตอร์ของคุณ:

- 1 เชื่อมต่อสายเคเบิลพาวเวอร์ และเปิดโปรเจ็กเตอร์โดยการกดปุ่มพาวเวอร์

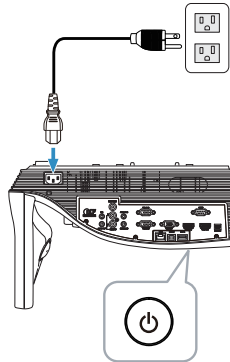

- 2 เสียบ USB แฟลชดิสก์ เข้ากับโปรเจ็กเตอร์ของคุณ

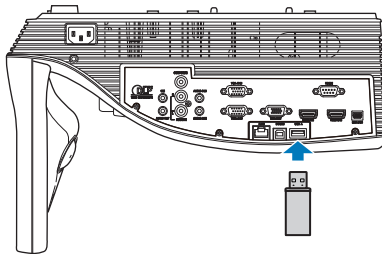

- 3 กดปุ่ม เมนู บนรีโมทคอนโทรล

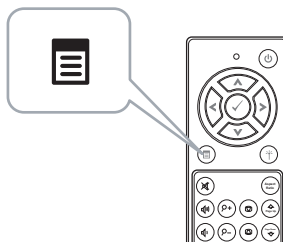

4 เข้าถึงเมนู **Input Source** (เลือกสัญญาณเข้า), เลือก **USB** จากนั้นเลือก **USB Viewer** (ตัวแสดง USB) บนเมนูย่อย

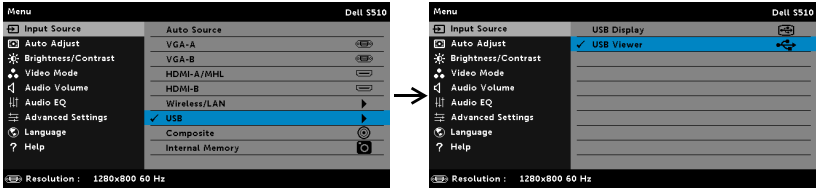

USB Screen (หน้าจอ USB) ที่แสดงด้านล่างจะปรากฏขึ้น:

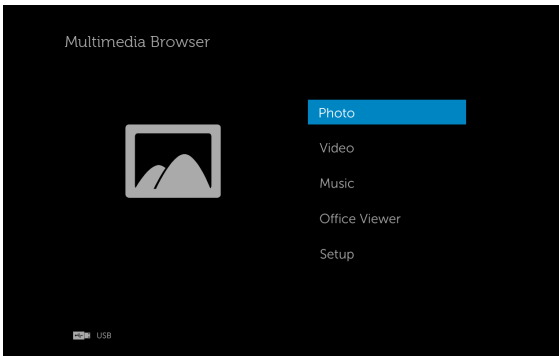

5 เลือกไฟล์มัลติมีเดีย: **Photo (ภาพ)**, **Video (วิดีโอ)**, **Music (เพลง)** หรือ **Office Viewer** จากนั้นกด เพื่อเริ่มเล่น หรือเลือกตัวเลือก **Setup (การติดตั้ง)** เพื่อเปลี่ยนแปลงการตั้งค่ามัลติมีเดีย ดู "ตั้งค่ามัลติมีเดีย" ใน หน้า 101

การตั้งค่าสำหรับการนำเสนอโดยใช้อุปกรณ์จัดเก็บข้อมูลภายใน
ปฏิบัติตามขั้นตอนเหล่านี้เพื่อเล่นไฟล์ภาพถ่าย, วิดีโอ หรือเพลงบนโปรเจ็กเตอร์ของคุณ:

- 1 เชื่อมต่อสายเคเบิลพาวเวอร์ และเปิดโปรเจ็กเตอร์โดยการกดปุ่มพาวเวอร์

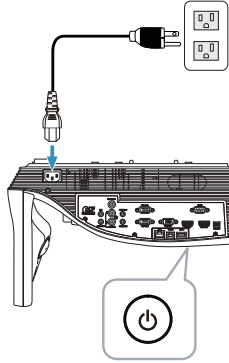

- 2 กดปุ่ม เมนู บนรีโมทคอนโทรล

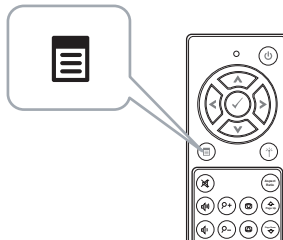

- 3 เข้าถึงเมนู **Input Source** (เลือกสัญญาณเข้า) เลือกแหล่งข้อมูล **Internal Memory** (หน่วยความจำภายใน)

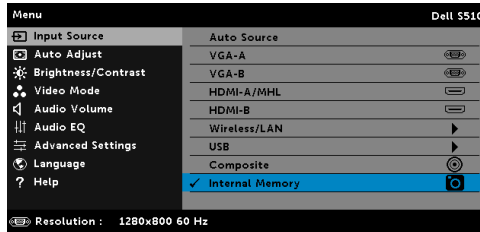

หน้าจอหน่วยความจำภายใน ที่แสดงด้านล่างจะปรากฏขึ้น:

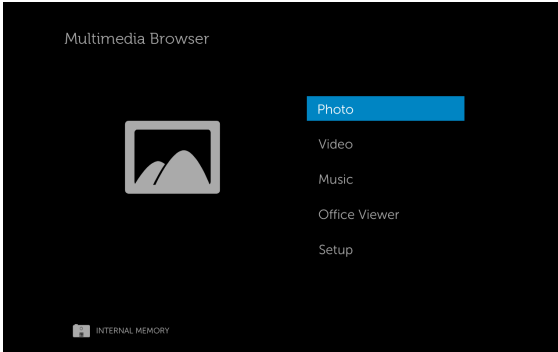

- 4 เลือกไฟล์มัลติมีเดีย: **Photo (ภาพ)**, **Video (วิดีโอ)**, **Music (เพลง)** หรือ **Office Viewer** จากนั้นกด  เพื่อเริ่มเล่น หรือเลือกตัวเลือก **Setup (การติดตั้ง)** เพื่อเปลี่ยนแปลงการตั้งค่ามัลติมีเดีย ดู "ตั้งค่ามัลติมีเดีย" ใน หน้า 101

การปรับค่าการนำเสนอแบบไม่ต้องใช้ PC

เมนู ตั้งค่ามีลติมีเดีย อนุญาตให้คุณเปลี่ยนแปลงการตั้งค่าต่างๆ สำหรับ ภาพถ่าย, วิดีโอ และเพลง



หมายเหตุ: เมนู ตั้งค่ามีลติมีเดีย และการตั้งค่านั้นเหมือนกันสำหรับ USB และหน่วยความจำภายใน

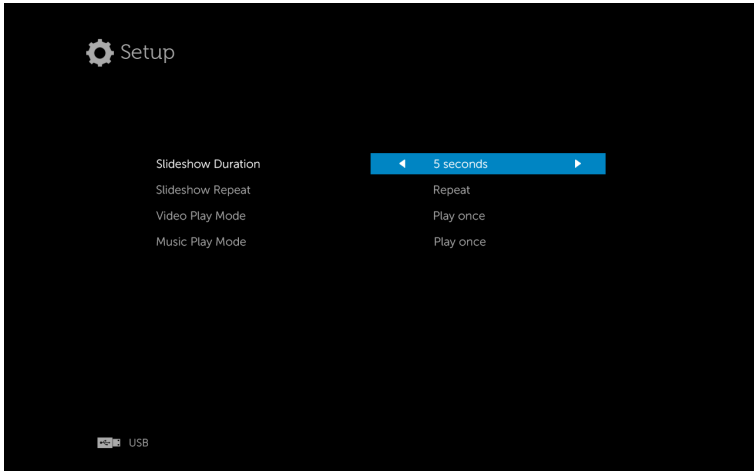

SLIDESHOW DURATION (ระยะเวลาสไลด์โชว์)—กด ◀ หรือ ▶ เพื่อเลือกระยะเวลาการแสดงผลสไลด์โชว์ ภาพจะสลับไปยังภาพถัดไปโดยอัตโนมัติหลังจากเวลาหมดตัวเลือกต่างๆ คือ: 5 seconds (5 วินาที), 10 seconds (10 วินาที), 30 seconds (30 วินาที) และ 1 minute (1 นาที)

SLIDESHOW REPEAT (การซ้ำสไลด์โชว์)—กด ◀ หรือ ▶ เพื่อเลือกการซ้ำของสไลด์โชว์เป็น Repeat (ซ้ำ) หรือ No Repeat (ไม่ซ้ำ)

VIDEO PLAY MODE (โหมดเล่นวิดีโอ)—กด ◀ หรือ ▶ เพื่อเลือกโหมดการเล่นภาพยนตร์ ตัวเลือกต่างๆ คือ: **Play once (เล่นครั้งเดียว)**, **Repeat item (เล่นซ้ำรายการ)**, **Repeat folder (เล่นซ้ำโฟลเดอร์)** และ **Shuffle (สลับ)**

MUSIC PLAY MODE (โหมดเล่นเพลง)—กด ◀ หรือ ▶ เพื่อเลือกโหมดการเล่นภาพยนตร์ ตัวเลือกต่างๆ คือ: **Play once (เล่นครั้งเดียว)**, **Repeat item (เล่นซ้ำรายการ)**, **Repeat folder (เล่นซ้ำโฟลเดอร์)** และ **Shuffle (สลับ)**

การใช้การฉายเสียง

ความต้องการของระบบ

การฉายภาพพร้อมเสียงสนับสนุนเฉพาะแหล่งสัญญาณ การแสดงผลไร้สาย และ การแสดงผลผ่าน LAN เท่านั้น

ความต้องการของระบบขั้นต่ำมีดังนี้:

ระบบปฏิบัติการ:

- Windows

Microsoft Windows XP™ Home หรือ Professional Service pack 2/3 (แนะนำให้ใช้ 32 บิต), Windows Vista 32 บิต, หรือ Windows® 7 Home หรือ Professional 32 บิต หรือ 64 บิต, Windows 8 32 บิต หรือ 64 บิต

- Mac

MacBook Pro ขึ้นไป, MacOS 10.5 ขึ้นไป

ฮาร์ดแวร์ขั้นต่ำ:

- a Intel® Core™ i5-460 MHz (2.53 GHz/Turbo 2.8 GHz) หรือดีกว่า
- b แนะนำกราฟฟิกการ์ดแยกที่มี VRAM DDR3 1 GB หรือมากกว่า
- c แนะนำหน่วยความจำ SDRAM DDR3 แบบดูอัล แชนเนลที่ 1066 MHz ขนาด 2 GB หรือมากกว่า
- d กิกะบิต อีเธอร์เน็ต
- e อุปกรณ์ Wi-Fi 802.11 a/b/g/n ในตัว สำหรับการเชื่อมต่อ WLAN



หมายเหตุ: ถ้าคอมพิวเตอร์ของคุณสมบัติไม่ตรงตามความต้องการฮาร์ดแวร์ขั้นต่ำ การฉายภาพพร้อมเสียงอาจทำงานช้า หรือมีสัญญาณรบกวน จัดหาระบบที่มีคุณสมบัติตรงตามความต้องการระบบที่แนะนำ เพื่อให้ได้สมรรถนะของการฉายพร้อมเสียงที่ดีที่สุด



หมายเหตุ: ฟังก์ชันการฉายภาพพร้อมเสียงจำเป็นต้องติดตั้งไดรเวอร์เพิ่มเติมใน Windows XP ถ้าคอมพิวเตอร์ของคุณไม่มีไดรเวอร์นี้ติดตั้งอยู่ในเครื่อง จะมีข้อความแสดงบนหน้าจอเตือนให้คุณติดตั้งไดรเวอร์ที่กำหนด คุณสามารถดาวน์โหลด "Audio Projection Driver" ได้จากเว็บไซต์สนับสนุนของ Dell ที่ dell.com/support



หมายเหตุ: ฟังก์ชันการฉายภาพพร้อมเสียงจำเป็นต้องมีไดรเวอร์พิเศษติดตั้งในระบบปฏิบัติการ Mac ถ้าคอมพิวเตอร์ Mac ของคุณไม่มีไดรเวอร์นี้ติดตั้งอยู่ในเครื่อง จะมีข้อความแสดงบนหน้าจอเตือนให้คุณติดตั้งไดรเวอร์ที่กำหนด คุณสามารถดาวน์โหลดไดรเวอร์ "Soundflower" ได้จากเว็บไซต์ค้นหา (เช่น Yahoo, MSN...) ไดรเวอร์ "Soundflower" เป็นแอปพลิเคชันฟรี



หมายเหตุ: พอร์ต / โปรโตคอลสำหรับการเชื่อมต่อกับโปรเจคเตอร์เพื่อฉายภาพผ่านอีเทอร์เน็ต:

UDP:	1047,	(สำรอง: 1048, 1049)
TCP:	3268, 515, 1688, 1041	(สำรอง: 389, 8080, 21)

เปิดทำงานระบบไร้สายหรือแลนบนโปรเจ็กเตอร์

- 1 เชื่อมต่อสายเคเบิลพาวเวอร์ และกดปุ่มพาวเวอร์

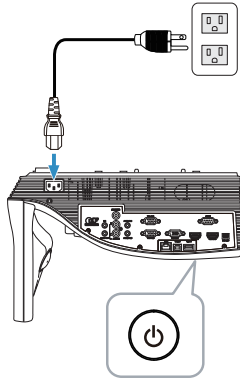

- 2 กดปุ่ม เมนู บนรีโมทคอนโทรล

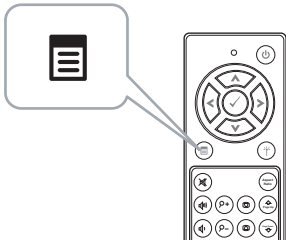

3 เข้าไปยังเมนู **Input Source** (เลือกสัญญาณเข้า), เลือก **Wireless/LAN** (ไร้สาย/แลน) จากนั้นเลือก **Wireless/LAN Display** (ไร้สาย/การแสดงผลผ่าน LAN) บนเมนูย่อย

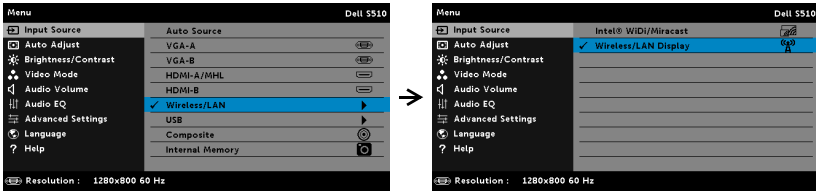

หน้าจอคำแนะนำไร้สาย ที่แสดงด้านล่างจะปรากฏขึ้น:

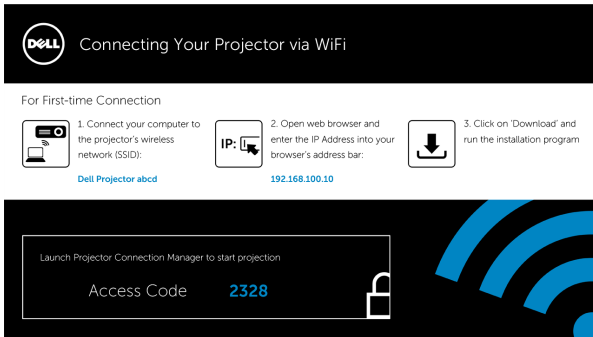

4 จดบันทึก เครื่องข่ายไร้สาย (SSID), IP แอดเดรส และ Access Code (รหัสการเข้าถึง) คุณจะต้องใช้ข้อมูลนี้เพื่อล็อกอินในภายหลัง

การใช้การฉายเสียงกับ Windows

ติดตั้งโปรแกรมจัดการการเชื่อมต่อโปรเจกเตอร์ของ Dell บนคอมพิวเตอร์ของคุณโดยผ่านระบบไร้สาย

- 5 จำเป็นต้องมี "โปรแกรมจัดการเชื่อมต่อของโปรเจกเตอร์ของ Dell" ถ้าใช้ระบบไร้สายหรือระบบแลนสำหรับการตั้งค่าการฉายภาพพร้อมเสียง โปรดดาวน์โหลดและติดตั้งซอฟต์แวร์ในครั้งแรกที่คุณใช้การฉายพร้อมเสียง ถ้าติดตั้งซอฟต์แวร์ไว้แล้ว ให้ข้ามขั้นตอน 5 - 6



หมายเหตุ: คุณจำเป็นต้องติดตั้ง "โปรแกรมจัดการเชื่อมต่อของโปรเจกเตอร์ Dell" เพียงครั้งเดียวเท่านั้น

- 6 ดูขั้นตอนการดาวน์โหลดและติดตั้งซอฟต์แวร์โปรแกรมจัดการเชื่อมต่อของโปรเจกเตอร์ของ Dell ได้จากขั้นตอนที่ 6 ถึง 10 ของ "การใช้หน้าจอไร้สาย/LAN (DoWiFi/DoLAN)" ในหน้า 74

เปิดโปรแกรมจัดการการเชื่อมต่อโปรเจ็กเตอร์ของ Dell

หลังจากที่การติดตั้งสมบูรณ์ โปรแกรมจะเปิดและค้นหาโดยอัตโนมัติ ถ้าโปรแกรมไม่เปิดโดยอัตโนมัติ คุณสามารถดับเบิลคลิกไอคอน  บนเดสก์ท็อป เพื่อเริ่มแอปพลิเคชันได้

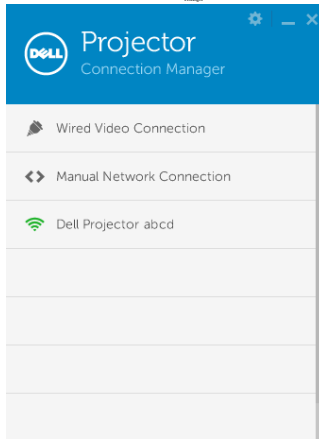

ล็อกอิน

ล็อกอินด้วย Access Code (รหัสการเข้าถึง) ที่ได้จากขั้นตอนที่ 4 ในการติดตั้งระบบฉายภาพพร้อมเสียง จากนั้นคลิกตกลง

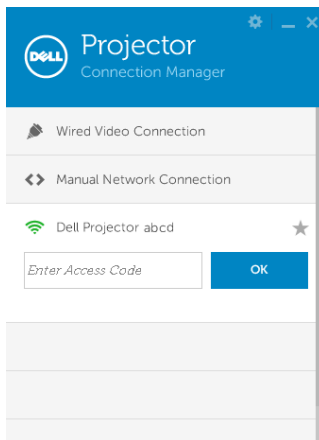

ติดตั้งโปรแกรมจัดการการเชื่อมต่อโปรเจ็กเตอร์ของ Dell บนคอมพิวเตอร์ของคุณโดยผ่านระบบแลน

- 7 เชื่อมต่อสายเคเบิลแลนไปยังโปรเจ็กเตอร์และคอมพิวเตอร์

8 ทำ **ขั้นตอนที่ 6** ซ้ำเพื่อติดตั้งโปรแกรมจัดการการเชื่อมต่อโปรเจ็กเตอร์ของ Dell

เปิดโปรแกรมจัดการการเชื่อมต่อโปรเจ็กเตอร์ของ Dell

หลังจากที่การติดตั้งสมบูรณ์ โปรแกรมจะเปิดและค้นหาโดยอัตโนมัติ ถ้าโปรแกรมไม่เปิดโดยอัตโนมัติ คุณสามารถดับเบิลคลิกไอคอน  บนเดสก์ทอป เพื่อเริ่มแอปพลิเคชันก็ได้

- a คลิก "**Manual Network Connection (การเชื่อมต่อเครือข่ายด้วยตนเอง)**" (รูปที่ 1)
- b กรอก **IP Address (IP แอดเดรส)** (รูปที่ 2 ที่อยู่ IP เริ่มต้น: 192.168.100.10)
- c กรอก **Access Code (รหัสการเข้าถึง)** (รูปที่ 3)

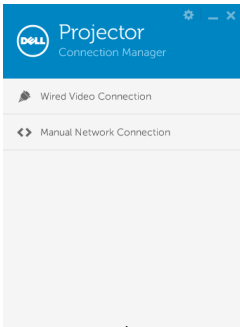

(รูปที่ 1)

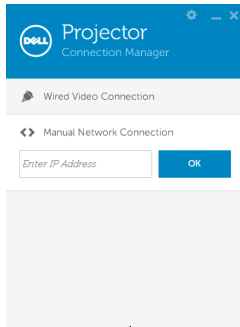

(รูปที่ 2)

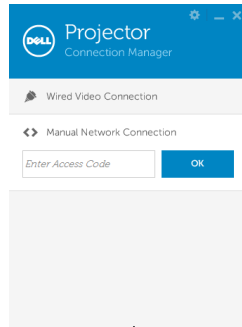

(รูปที่ 3)

การนำเสนอด้วยการฉายเสียง

- 9 ตอนนี้คุณได้ล็อกเข้าสู่โปรแกรมจัดการเชื่อมต่อของโปรเจคเตอร์ Dell แล้ว กดปุ่ม "เล่น" ในแอปพลิเคชัน เพื่อเริ่มการฉายภาพพร้อมเสียงผ่านระบบแลนหรือระบบไร้สาย

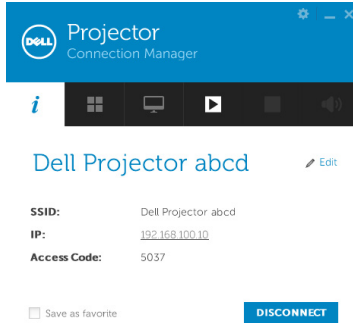

- 10 กดปุ่ม "การฉายภาพพร้อมเสียง" ในแอปพลิเคชัน เพื่อเปิด/ปิดทำงานฟังก์ชันการฉายภาพพร้อมเสียง

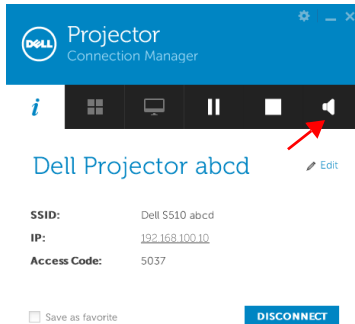

หมายเหตุ: ฟังก์ชันการฉายภาพพร้อมเสียงจำเป็นต้องติดตั้งไดรเวอร์เพิ่มเติมเฉพาะใน Windows XP ถ้าคอมพิวเตอร์ของคุณไม่มีไดรเวอร์นี้ติดตั้งอยู่ในเครื่อง จะมีข้อความแสดงบนหน้าจอเตือนให้คุณติดตั้งไดรเวอร์ที่กำหนด คุณสามารถดาวน์โหลด "Audio Projection Driver" ได้จากเว็บไซต์สนับสนุนของ Dell ที่ dell.com/support

- 11 รัน Windows Media Player หรือซอฟต์แวร์เครื่องเล่นเสียงอื่นๆ (ตัวอย่างเช่น: Winamp player...) บนคอมพิวเตอร์ของคุณ



การใช้การฉายเสียงกับ Mac

เปิดซอฟต์แวร์แอปพลิเคชันไร้สายของ Dell บนคอมพิวเตอร์ของคุณโดยผ่านระบบไร้สาย

- 12 เชื่อมต่อคอมพิวเตอร์ของคุณเข้ากับเครือข่ายไร้สายของ Dell Projector
- 13 เปิดเบราว์เซอร์ซาฟารีของคุณ คุณจะถูกส่งตรงไปยังเว็บเพจ **การจัดการเว็บ S510** โดยอัตโนมัติ
- ✎ **หมายเหตุ:** ถ้าเว็บเพจไม่โหลดโดยอัตโนมัติ ให้ป้อน IP แอดเดรส (IP แอดเดรสเริ่มต้นคือ 192.168.100.10) ที่บันทึกไว้จากหน้าจอของโปรเจ็กเตอร์ในแถบที่อยู่ของเบราว์เซอร์
- 14 หน้าการจัดการเว็บ S510 จะเปิดขึ้น สำหรับการใช้อย่างแรก, คลิก **Download (ดาวน์โหลด)**
- 15 เลือกระบบปฏิบัติการที่เหมาะสม จากนั้นคลิก **Download (ดาวน์โหลด)**
- 16 รับไฟล์ **Dell_S510.dmg** จากโฟลเดอร์ที่ดาวน์โหลดมา
- 17 รัน **ซอฟต์แวร์แอปพลิเคชันไร้สายของ Dell S510** จากโฟลเดอร์ Dell S510

ล็อกอิน

ล็อกอินด้วย Access Code (รหัสการเข้าถึง) ที่ได้จากขั้นตอนที่ 4 ในการติดตั้งระบบฉายภาพพร้อมเสียง จากนั้นคลิก เชื่อมต่อ

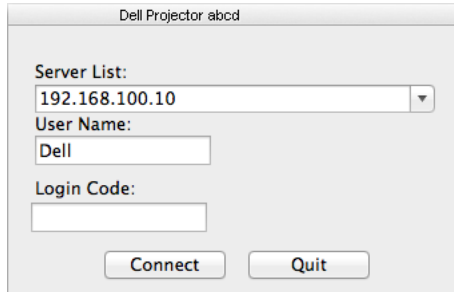

- 18 ขณะนี้คุณสามารถเข้ามาในแอปพลิเคชันไร้สายของ S510 แล้ว กดปุ่ม "เล่น" ในแอปพลิเคชัน เพื่อเริ่มการฉายผ่านระบบแลนหรือระบบไร้สาย



- 19 กดปุ่ม "การฉายภาพพร้อมเสียง" ในแอปพลิเคชัน เพื่อเปิด/ปิดทำงานฟังก์ชันการฉายภาพพร้อมเสียง



หมายเหตุ: ฟังก์ชันการฉายภาพพร้อมเสียงจำเป็นต้องมีไดรเวอร์พิเศษติดตั้งในระบบปฏิบัติการ Mac ถ้าคอมพิวเตอร์ Mac ของคุณไม่มีไดรเวอร์นี้ติดตั้งอยู่ในเครื่อง จะมีข้อความแสดงบนหน้าจอเตือนให้คุณติดตั้งไดรเวอร์ที่กำหนด คุณสามารถดาวน์โหลดไดรเวอร์ "Soundflower" ได้จากเว็บไซต์ค้นหา (เช่น Yahoo, MSN...) ไดรเวอร์ "Soundflower" เป็นแอปพลิเคชันฟรี ดู "ติดตั้งไดรเวอร์ Soundflower" ในหน้า 110

- 20 ทำการรีเซ็ตซอฟต์แวร์เครื่องเล่นเสียงบนคอมพิวเตอร์ของคุณ

เปิดซอฟต์แวร์แอปพลิเคชันไร้สายของ Dell บนคอมพิวเตอร์ของคุณโดยผ่านระบบแลน

- 21 เชื่อมต่อสายเคเบิลแลนไปยังโปรเจ็กเตอร์และคอมพิวเตอร์
- 22 ทำ **ขั้นตอนที่ 6 - 13** ซ้ำเพื่อเปิดและล็อกอินเข้าสู่ซอฟต์แวร์แอปพลิเคชันไร้สายของ Dell

ติดตั้งไดรเวอร์ Soundflower

- 1 คุณสามารถดาวน์โหลดไดรเวอร์ **"Soundflower"** ได้จากเว็บไซต์ค้นหา (เช่น Yahoo, MSN...) ไดรเวอร์ **"Soundflower"** เป็นแอปพลิเคชันฟรี
- 2 รันไฟล์ **"Soundflower.dmg"** จากโฟลเดอร์ที่ได้ดาวน์โหลดมา
- 3 รันไฟล์ **"Soundflower.pkg"** จากโฟลเดอร์ Soundflower

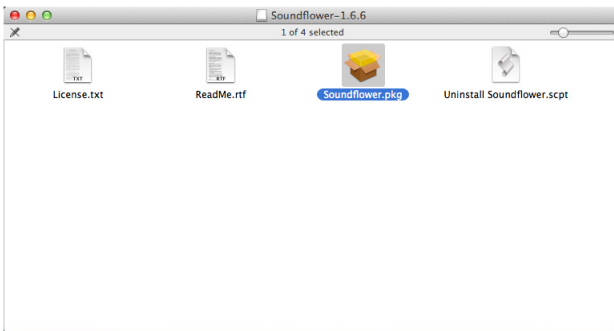

- 4 ซอฟต์แวร์การติดตั้งจะเปิดขึ้นมา ปฏิบัติตามขั้นตอนบนหน้าจอ เพื่อทำการติดตั้งให้สมบูรณ์

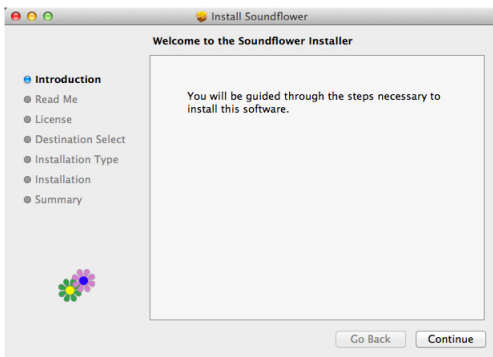

การจัดการโปรเจ็กเตอร์กับเว็บเบราว์เซอร์

การกำหนดค่าการเชื่อมต่อ

ถ้าโปรเจ็กเตอร์เชื่อมต่ออยู่กับเครือข่าย คุณสามารถเข้าถึงโปรเจ็กเตอร์ได้โดยการใช้เว็บเบราว์เซอร์ สำหรับการกำหนดค่าการตั้งค่าเครือข่าย, ให้ดู LAN Settings (การตั้งค่าแลน) หน้า 45

การเข้าถึงโปรแกรมจัดการบนเว็บ

ใช้ Internet Explorer 6.0 ขึ้นไป หรือ Firefox 2.0 ขึ้นไป และป้อน IP แอดเดรส ขณะนี้ คุณสามารถเข้าถึงโปรแกรมจัดการบนเว็บ และจัดการโปรเจ็กเตอร์จากสถานที่ซึ่งอยู่ห่างไกลได้

หน้าหลัก

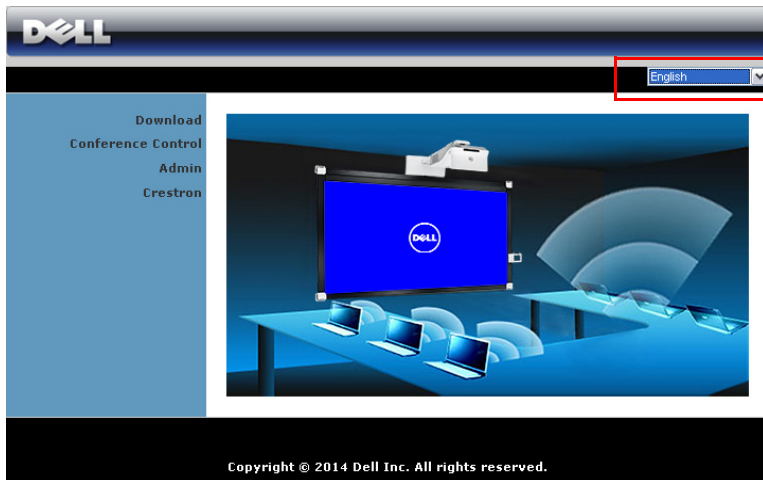

- เข้าถึงหน้าหลักของโปรแกรมจัดการบนเว็บโดยการป้อน IP แอดเดรสของโปรเจ็กเตอร์ที่เว็บเบราว์เซอร์ ดู "LAN Settings (การตั้งค่าแลน)" ที่ หน้า 45
- เลือกภาษาสำหรับการจัดการเว็บจากรายการ
- คลิกรายการเมนูใดๆ บนแท็บด้านซ้ายเพื่อเข้าไปยังหน้า

ดาวน์โหลดแอปพลิเคชัน DoWiFi Projector

นอกจากนี้ ดู "การใช้หน้าจอไร้สาย/LAN (DoWiFi/DoLAN)" ในหน้า 74

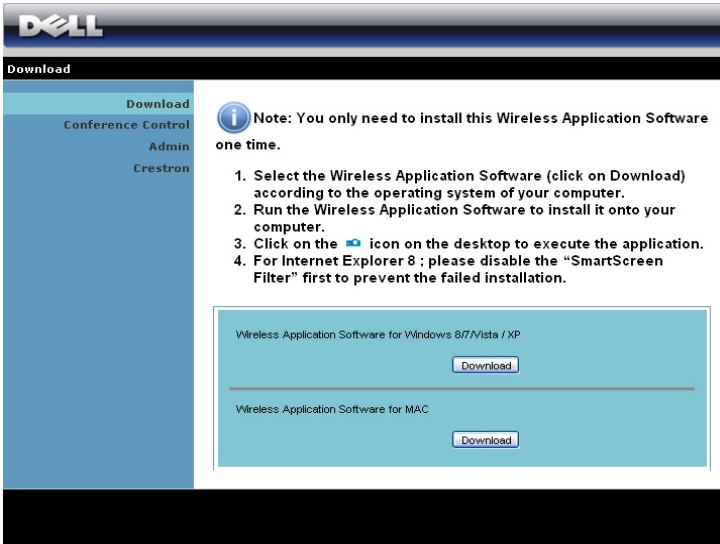

The screenshot shows the Dell website's download section. At the top is the Dell logo. Below it is a navigation menu with options: Download, Conference Control, Admin, and Crestron. The 'Download' option is selected. A note with an information icon states: "Note: You only need to install this Wireless Application Software one time." Below the note is a numbered list of four instructions: 1. Select the Wireless Application Software (click on Download) according to the operating system of your computer. 2. Run the Wireless Application Software to install it onto your computer. 3. Click on the [icon] icon on the desktop to execute the application. 4. For Internet Explorer 8 ; please disable the "SmartScreen Filter" first to prevent the failed installation. Below the list are two download buttons: "Download" for "Wireless Application Software for Windows 8/7/Vista / XP" and "Download" for "Wireless Application Software for MAC".

คลิกปุ่ม **Download (ดาวน์โหลด)** ของระบบปฏิบัติการของคอมพิวเตอร์ของคุณ

Conference Control (ควบคุมการประชุม)

นี่อนุญาตให้คุณจัดการการนำเสนอการประชุมจากแหล่งสัญญาณต่างๆ โดยไม่ต้องใช้สายเคเบิลโปรเจ็กเตอร์ และช่วยให้คุณควบคุมว่าจะให้การนำเสนอแต่ละอย่างปรากฏบนหน้าจออย่างไร



หมายเหตุ: เมื่อไม่มีการควบคุมการเล่นการประชุม ผู้ใช้คนสุดท้ายที่กดปุ่ม "เล่น" บนแอปพลิเคชัน จะเป็นผู้ควบคุมการฉายภาพแบบเต็มหน้าจอ

Computer Name (ชื่อคอมพิวเตอร์):

แสดงคอมพิวเตอร์ที่อยู่ในระบบสำหรับควบคุมการประชุม

Play Control (ควบคุมการเล่น):

คลิกปุ่มนี้

เพื่อควบคุมว่าจะให้การฉายของคอมพิวเตอร์แต่ละเครื่องปรากฏบนหน้าจออย่างไร

- การฉายเต็มหน้าจอ — การนำเสนอจากคอมพิวเตอร์ใช้ทั้งหน้าจอ
- แยก 1 - การนำเสนอจากคอมพิวเตอร์ปรากฏที่มุมซ้ายบนของหน้าจอ
- แยก 2 - การนำเสนอจากคอมพิวเตอร์ปรากฏที่มุมขวาบนของหน้าจอ
- แยก 3 - การนำเสนอจากคอมพิวเตอร์ปรากฏที่มุมซ้ายล่างของหน้าจอ
- แยก 4 - การนำเสนอจากคอมพิวเตอร์ปรากฏที่มุมขวาล่างของหน้าจอ
- หยุด - การฉายจากคอมพิวเตอร์หยุด

IP Address (IP แอดเดรส): แสดง IP แอดเดรสของคอมพิวเตอร์แต่ละเครื่อง

หมายเหตุ: ในการสิ้นสุดการประชุม, คลิก **Home** (หน้าหลัก)

การจัดการการกำหนดค่าโปรเจกเตอร์

Admin (ผู้ดูแลระบบ)

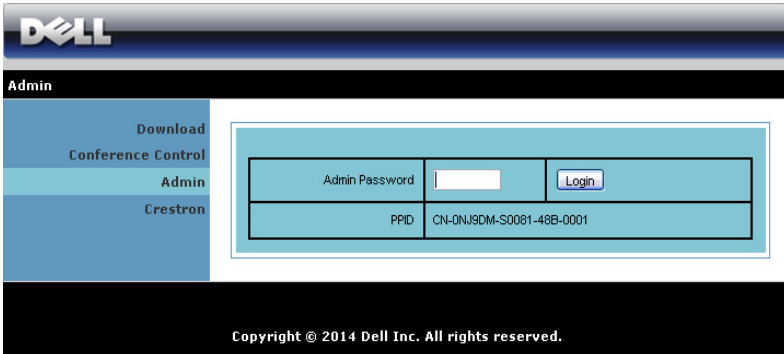

จำเป็นต้องใช้รหัสผ่านผู้ดูแลระบบเพื่อเข้าไปยังหน้า ผู้ดูแลระบบ

- **Admin Password (รหัสผ่านผู้ดูแลระบบ):** ป้อนรหัสผ่านผู้ดูแลระบบ จากนั้นคลิก **Login (ล็อกอิน)** รหัสผ่านเริ่มต้นคือ "admin" ในการเปลี่ยนรหัสผ่าน, ดู "Change Passwords (เปลี่ยนรหัสผ่าน)" ในหน้า 119

System Status (สถานะระบบ)

System Status

Admin > System Status Home »

System Status	
Network Setup	Network Status
Projection Setup	IP Address: 192.168.100.10
Change Passwords	Subnet Mask: 255.255.255.0
Reset to Default	Default Gateway: 192.168.100.10
Firmware Upgrade	Wire MAC Address: 00:12:5F:00:00:00
Projector Control Panel	Connection Status
Alert Setting	Projecting Status: Waiting for Projecting
Reboot System	Total Users: 0
	Projector Status
	Model Name: S510
	Projector Name: Dell Projector
	Location:
	Contact:
	Status: On
	Lamp Hours: 2 hrs

แสดงข้อมูล **Network Status (สถานะเครือข่าย)**, **Connection Status (สถานะการเชื่อมต่อ)** และ **Projector Status (สถานะโปรเจ็กเตอร์)**

Network Setup (ตั้งค่าเครือข่าย)

ดูส่วน OSD ใน หน้า 45

The screenshot shows the Dell Network Setup interface. On the left is a navigation menu with options: System Status, Network Setup, Projection Setup, Change Passwords, Reset to Default, Firmware Upgrade, Projector Control Panel, Alert Setting, and Reboot System (with a red square icon). The main area is divided into several sections:

- IP Setup:** Radio buttons for "Obtain an IP address automatically" (selected) and "Use the following IP address". Fields for IP Address (192.168.100.10), Subnet Mask (255.255.255.0), Default Gateway (192.168.100.10), and DNS Server (192.168.100.10).
- DHCP Server Setup:** Radio buttons for "Auto" (selected) and "Disable". Fields for Start IP (192.168.100.11), End IP (192.168.100.254), Subnet Mask (255.255.255.0), Default Gateway (192.168.100.10), and DNS Server (192.168.100.10).
- Wireless Setup:** Radio buttons for "Enable" and "Disable" (selected). Region dropdown (---- WORLDWIDE ----), SSD field (Dell Projector abcd), SSD Broadcast radio buttons (Enable/Disable), Frequency Band dropdown (2.4G B/G/N mixed), Channel dropdown (Auto), Encryption dropdown (Disable), Key field, and TX mode channel radio buttons (20MHz/40MHz).
- RADIUS Server Setup:** Fields for IP Address (192.168.100.10), Port (1812), and Key field.
- GateKeeper:** Radio buttons for "All Pass" (selected), "All Block", and "Internet Only".
- Set Security For SNMP:** Write Community field.

At the bottom right are "Apply" and "Cancel" buttons.

IP Setup (ตั้งค่า IP)

- เลือก **Obtain an IP address automatically** (รับ IP แอดเดรสโดยอัตโนมัติ) เพื่อกำหนด IP แอดเดรสให้กับโปรเจกเตอร์โดยอัตโนมัติ หรือ **Use the following IP address** (ใช้ IP แอดเดรสต่อไปนี้) เพื่อกำหนด IP แอดเดรสด้วยตัวเอง

DHCP Server Setup (ตั้งค่า DHCP เซิร์ฟเวอร์)

- เลือก **Auto** (อัตโนมัติ) เพื่อดังค่า **Start IP** (IP เริ่ม), **End IP** (IP สิ้นสุด), **Frequency Band** (แถบความถี่), **Subnet Mask** (ซับเน็ตมาสก์), **Default Gateway** (เกตเวย์เริ่มต้น) และ **DNS Server** (DNS เซิร์ฟเวอร์) แอดเดรสจาก DHCP เซิร์ฟเวอร์โดยอัตโนมัติ หรือ **Disable** (ปิดทำงาน) เพื่อปิดทำงานฟังก์ชันนี้

Wireless Setup (ตั้งค่าไร้สาย)

- เลือก **Enable (เปิดทำงาน)** เพื่อตั้งค่า **Region (ภูมิภาค)**, **SSID**, **SSID Broadcast (SSID ออกอากาศ)**, **Frequency Band (แถบความถี่)**, **Channel (ช่อง)**, **Encryption (การเข้ารหัส)**, **Key (คีย์)** และ **TX mode channel (ช่องโหมด TX)** เลือก **Disable (ปิดทำงาน)** เพื่อปิดทำงานการตั้งค่าไร้สาย

SSID: มีความยาวสูงสุดได้ถึง 32 ตัวอักษร

Encryption (การเข้ารหัส): คุณสามารถเปิดทำงาน WPA คีย์ หรือเลือก 64 บิตหรือ 128 บิตในสตริง ASCII หรือ HEX ก็ได้

Key (คีย์): ถ้าการเข้ารหัสเปิดทำงาน, คุณต้องตั้งค่าคีย์ตามโหมดการเข้ารหัสที่คุณเลือก

RADIUS Server Setup (ตั้งค่า เเรเดียสเซิร์ฟเวอร์)

- ตั้งค่าข้อมูล IP address (IP แอดเดรส), Port (พอร์ต) และ Key (คีย์)

GateKeeper (เกตคีปเลอร์)

- มีตัวเลือก 3 อย่าง:

All Pass (ผ่านทั้งหมด): อนุญาตให้ผู้ใช้เข้าถึงเครือข่ายที่สำนักงานผ่านโปรเจกเตอร์ไร้สาย

All Block (บล็อกทั้งหมด): บล็อกผู้ใช้ไม่ให้เข้าถึงเครือข่ายที่สำนักงานผ่านโปรเจกเตอร์ไร้สาย

Internet Only (อินเทอร์เน็ตเท่านั้น): บล็อกผู้ใช้จากเครือข่ายที่สำนักงาน แต่ยังคงรักษาความสามารถในการเชื่อมต่ออินเทอร์เน็ต

Set Security For SNMP (ตั้งระบบป้องกันสำหรับ SNMP)

- ตั้งค่าข้อมูลชุมชนเกี่ยวกับการเขียน

คลิกปุ่ม **Apply (ใช้)** เพื่อบันทึก และใช้การเปลี่ยนแปลง ต้องเริ่มโปรเจกเตอร์ใหม่เพื่อให้การเปลี่ยนแปลงมีผล

Projection Setup (ตั้งค่าการฉาย)

Admin > Projection Setup Home »

System Status Network Setup Projection Setup Change Passwords Reset to Default Firmware Upgrade Projector Control Panel Alert Setting <input checked="" type="checkbox"/> Reboot System	Projection Setup	Resolution	WXGA (1280x800) ▼
		Login Code	<input type="radio"/> Disable <input type="radio"/> Random <input type="radio"/> Use the following code <input type="text"/>
	Projector Setup	Model Name	S510
		Projector Name	<input type="text" value="Dell Projector"/>
		Location	<input type="text"/>
		Contact	<input type="text"/>
			<input type="button" value="Apply"/> <input type="button" value="Cancel"/>

Projection Setup (ตั้งค่าการฉาย)

- **Resolution (ความละเอียด):** อนุญาตให้คุณเลือกความละเอียดตัวเลือกต่างๆ คือ: XGA (1024 x 768) และ WXGA (1280 x 800)
- **Login Code (รหัสเข้าระบบ):** เลือกว่าคุณต้องการให้โปรเจกเตอร์สร้างรหัสเข้าระบบให้อย่างไร มีตัวเลือก 3 อย่าง:
 - **Disable (ปิดทำงาน):** ไม่ต้องใช้รหัสเข้าระบบเมื่อเข้าสู่ระบบ
 - **Random (สุ่ม):** ค่าเริ่มต้นคือ **Random (สุ่ม)** รหัสเข้าระบบจะถูกสร้างแบบสุ่ม
 - **Use the following code (ใช้รหัสต่อไปนี้):** ป้อนรหัส 4 หลัก รหัสนี้จะถูกใช้เพื่อเข้าสู่ระบบ

Projector Setup (ตั้งค่าโปรเจกเตอร์)

- ตั้งค่าข้อมูล **Projector Name (ชื่อโปรเจกเตอร์), Location (สถานที่), และ Contact (ผู้ติดต่อ)** (แต่ละช่องมีความยาวได้มากถึง 21 ตัวอักษร)

คลิกปุ่ม **Apply (ใช้)** เพื่อบันทึก และใช้การเปลี่ยนแปลง ต้องเริ่มโปรเจกเตอร์ใหม่ เพื่อให้การเปลี่ยนแปลงมีผล

Change Passwords (เปลี่ยนรหัสผ่าน)

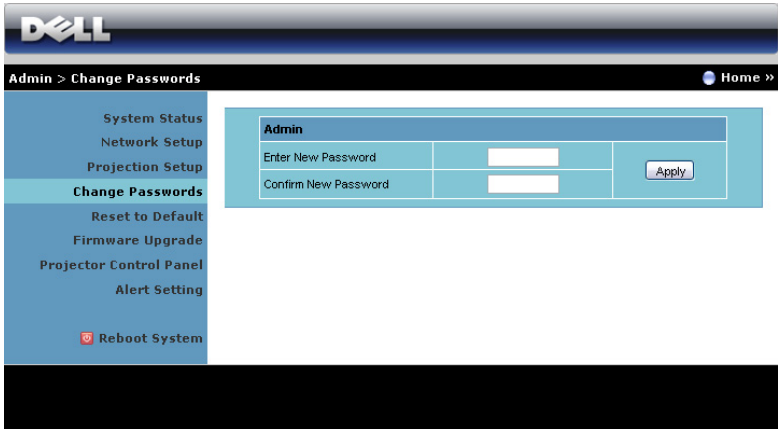

The screenshot shows the Dell Admin interface. At the top left is the Dell logo. Below it, the breadcrumb navigation reads "Admin > Change Passwords". On the right side of the header, there is a "Home" link with a right-pointing arrow. A left-hand navigation menu lists several options: "System Status", "Network Setup", "Projection Setup", "Change Passwords" (which is highlighted in light blue), "Reset to Default", "Firmware Upgrade", "Projector Control Panel", "Alert Setting", and "Reboot System" (with a red power icon). The main content area is titled "Admin" and contains a form with two input fields: "Enter New Password" and "Confirm New Password". An "Apply" button is located to the right of the second field.

หน้านี้ออนุญาตให้คุณเปลี่ยนรหัสผ่านผู้ดูแลระบบ

- **Enter New Password (ป้อนรหัสผ่านใหม่):** ป้อนรหัสผ่านใหม่
- **Confirm New Password (ยืนยันรหัสผ่านใหม่):** ป้อนรหัสผ่านอีกครั้ง และคลิก **Apply (ใช้)**



หมายเหตุ: ติดต่อเดลล์ ถ้าคุณลืมรหัสผ่านผู้ดูแลระบบ

Reset to Default (รีเซ็ตกลับเป็นค่าเริ่มต้น)

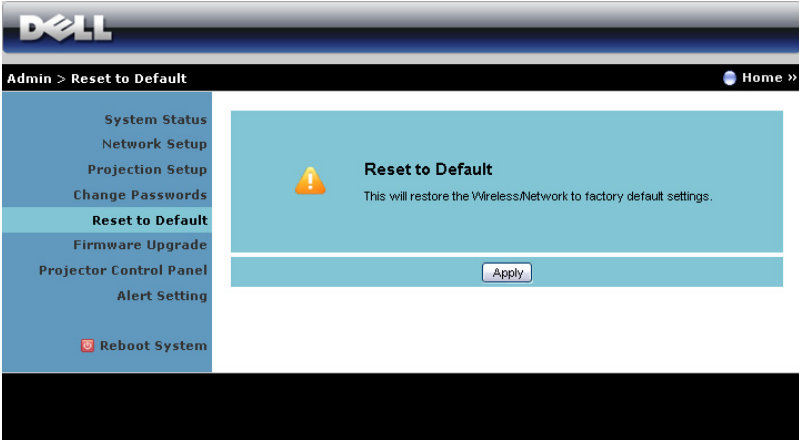

System Status
Network Setup
Projection Setup
Change Passwords
Reset to Default
Firmware Upgrade
Projector Control Panel
Alert Setting
Reboot System

Reset to Default
This will restore the Wireless/Network to factory default settings.

Apply

คลิกปุ่ม **Apply (ใช้)** เพื่อกู้คืนการตั้งค่าไร้สาย/เครือข่ายทั้งหมดกลับเป็นการตั้งค่าเริ่มต้นจากโรงงาน

Firmware Upgrade (อัปเดตเฟิร์มแวร์)

ใช้หน้า อัปเดตเฟิร์มแวร์ เพื่ออัปเดตเฟิร์มแวร์ไร้สายของโปรเจ็กเตอร์ของคุณ

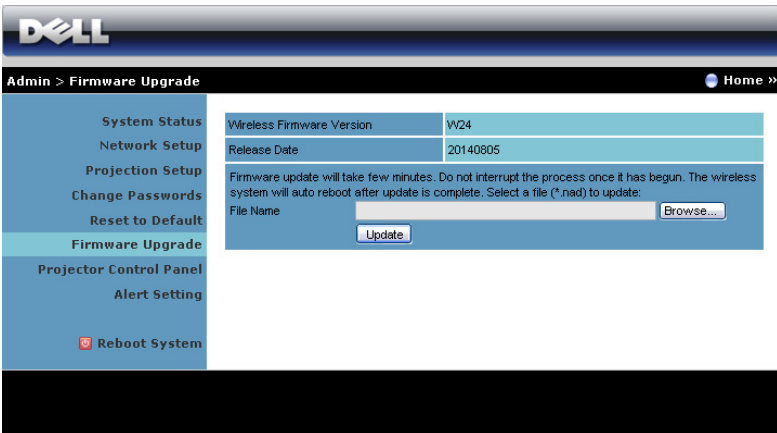

System Status
Network Setup
Projection Setup
Change Passwords
Reset to Default
Firmware Upgrade
Projector Control Panel
Alert Setting
Reboot System

Wireless Firmware Version	V24
Release Date	20140805

Firmware update will take few minutes. Do not interrupt the process once it has begun. The wireless system will auto reboot after update is complete. Select a file (*.nad) to update:

File Name



หมายเหตุ: โปรดปิดทำงาน และเปิดทำงาน Wireless/network (ไร้สาย/เครือข่าย) โดยใช้ OSD เพื่อเริ่มการดัดแปลงสำหรับโปรเจ็กเตอร์ใหม่ หลังจากที่มีการอัปเดตเฟิร์มแวร์สำเร็จ

ในการเริ่มการอัปเดตเฟิร์มแวร์ ให้ดำเนินการตามขั้นตอนต่อไป:

- 1 คุณสามารถดาวน์โหลดไฟล์เฟิร์มแวร์ได้จาก **dell.com/support**
- 2 กด **Browse (เรียกดู)** เพื่อเลือกไฟล์ที่จะอัปเดต
- 3 คลิกปุ่ม **Update (อัปเดต)** เพื่อเริ่ม รอในขณะที่ระบบอัปเดตเฟิร์มแวร์ในอุปกรณ์ของคุณ

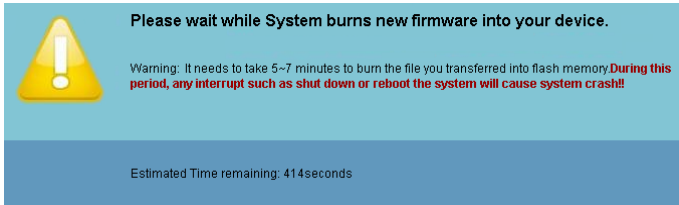

⚠ **ข้อควรระวัง:** อย่าขัดจังหวะกระบวนการอัปเดต เนื่องจากอาจทำให้ระบบเสียหายได้!

- 4 คลิก **OK (ตกลง)** เมื่อการอัปเดตสมบูรณ์

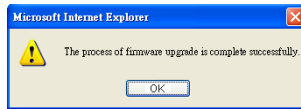

Projector Control Panel (แผงควบคุมโปรเจ็กเตอร์)

DELL

Admin > Projector Control Panel Home

System Status
Network Setup
Projection Setup
Change Passwords
Reset to Default
Firmware Upgrade

Projector Control Panel

Alert Setting

Reboot System

Projector Information

Projector Status	On	Refresh
Power Saving	20mins	Power ON Power OFF
Alert Status	Good	clear

Image Control

Operation Mode	<input type="radio"/> Normal Mode <input type="radio"/> ECO Mode <input type="radio"/> Dynamic Mode <input type="radio"/> Extreme Dimming Mode
Projector Mode	Front Projection-Wall Mount
Source Select	Wireless Display
Video Mode	Presentation Mode
Blank Screen	<input type="radio"/> On <input type="radio"/> Off
Aspect Ratio	<input type="radio"/> Original <input type="radio"/> 4:3 <input type="radio"/> Wide
Brightness	50 (0-100) Set
Contrast	50 (0-100) Set

Auto Adjust

Audio Control

Volume	5 (0-20) Set
--------	--------------

Factory Reset

Projector Information (ข้อมูลโปรเจ็กเตอร์)

- **Projector Status (สถานะโปรเจ็กเตอร์):** มีห้าสถานะ: Lamp On (หลอดติด), Standby (สแตนด์บาย), Power Saving (การประหยัดพลังงาน), Cooling (ทำให้เย็น) และ Warming up (อุ่นเครื่อง) คลิก **Refresh (รีเฟรช)** เพื่อรีเฟรชสถานะ และการตั้งค่าการควบคุม
- **Power Saving (การประหยัดพลังงาน):** การประหยัดพลังงานสามารถตั้งค่าเป็น Off (ปิด), 20, 60, 90 หรือ 120 นาที สำหรับข้อมูลเพิ่มเติม ดู "Power Saving (การประหยัดพลังงาน)" ในหน้า 50
- **Alert Status (สถานะเตือน):** มีสถานะการเตือน 3 แบบ: Lamp warning (เตือนหลอด), Low lamp life (อายุหลอดต่ำ) และ Temperature warning (เตือนอุณหภูมิ) โปรเจ็กเตอร์ของคุณอาจล๊อคในโหมดการป้องกัน ถ้ามี

การเตือนใดๆ แสดงขึ้น ในการออกจากโหมดการป้องกัน, คลิก **Clear (ล้าง)** เพื่อล้าง Alert Status (สถานะเตือน) ก่อนที่คุณจะสามารถเปิดเครื่องโปรเจ็กเตอร์ได้

Image Control (ควบคุมภาพ)

- **Projector Mode (โหมดโปรเจ็กเตอร์):** ใช้สำหรับเลือกโหมดโปรเจ็กเตอร์ ขึ้นอยู่กับลักษณะที่โปรเจ็กเตอร์ถูกยึด มีโหมดการฉายสองแบบ: การฉายจากด้านหน้าแบบติดผนังและการฉายจากด้านหลังแบบติดผนัง
 - **Source Select (เลือกแหล่งสัญญาณ):** เมนู Source Select (เลือกแหล่งสัญญาณ) อนุญาตให้คุณเลือกแหล่งสัญญาณเข้าของโปรเจ็กเตอร์ของคุณ คุณสามารถเลือก VGA-A, VGA-B, Composite Video (คอมโพสิตวิดีโอ), HDMI-A, HDMI-B, Wireless Display (การแสดงผลไร้สาย), USB Display (การแสดงผลผ่าน USB), USB Viewer (ตัวแสดง USB), Intel® WiDi หรือ Internal Memory (หน่วยความจำภายใน) ได้
 - **Video Mode (โหมดวิดีโอ):** เลือกโหมดเพื่อปรับภาพที่แสดงให้เหมาะสมที่สุดตามลักษณะที่โปรเจ็กเตอร์ถูกใช้:
 - **Presentation (การนำเสนอ):** ดีที่สุดสำหรับสไลด์การนำเสนอ
 - **Bright (สว่าง):** ความสว่างและคอนทราสต์สูงสุด
 - **Movie (ภาพยนตร์):** สำหรับดูภาพยนตร์ และภาพถ่าย
 - **sRGB:** ให้การแสดงสีที่เที่ยงตรงมากขึ้น
 - **Custom (กำหนดเอง):** การตั้งค่าที่ผู้ใช้เลือกเอง
 - **Blank Screen (หน้าจอว่างเปล่า):** คุณสามารถเลือก On (เปิด) หรือ Off (ปิด)
 - **Aspect Ratio (อัตราส่วนภาพ):** อนุญาตให้คุณเลือกอัตราส่วนภาพ เพื่อปรับลักษณะที่ภาพจะปรากฏ
 - **Brightness (ความสว่าง):** เลือกค่า เพื่อปรับความสว่างของภาพ
 - **Contrast (คอนทราสต์):** เลือกค่า เพื่อปรับคอนทราสต์ของหน้าจอ
- คลิกปุ่ม **Auto Adjust (ปรับอัตโนมัติ)** เพื่อปรับการตั้งค่าโดยอัตโนมัติ

Audio Control (ควบคุมเสียง)

- **Volume (ระดับเสียง):** เลือกค่า (0~20) สำหรับระดับเสียง

คลิกปุ่ม **Factory Reset (รีเซ็ตค่าจากโรงงาน)** เพื่อกู้คืนการตั้งค่าเริ่มต้นจากโรงงาน

Alert Setting (การตั้งค่าการเตือน)

The screenshot shows the Dell Alert Setting web interface. The top navigation bar includes the Dell logo and 'Admin > Alert Setting' with a 'Home' button. The left sidebar contains a menu with items: System Status, Network Setup, Projection Setup, Change Passwords, Reset to Default, Firmware Upgrade, Projector Control Panel, Alert Setting (highlighted), and Reboot System. The main content area is titled 'E-mail Alert' and contains three sections: 1. 'E-mail Alert' with radio buttons for 'Enable' and 'Disable', and an 'E-mail Alert Test' button. 2. 'SMTP Setting' with input fields for 'Out going SMTP Server', 'Username', and 'Password'. 3. 'Alert Condition' with checkboxes for 'Lamp warning', 'Low lamp life', and 'Temperature warning', and a 'Save' button at the bottom.

E-mail Alert (เตือนอีเมล)

- E-mail Alert (เตือนอีเมล): คุณสามารถตั้งค่าว่าจะให้มีการแจ้งเตือนโดยทางอีเมล (Enable (เปิดทำงาน)) หรือไม่ (Disable (ปิดทำงาน))
- To (ถึง)/Cc (สำเนาถึง)/From (จาก): คุณสามารถป้อนอีเมลแอดเดรสของผู้ส่ง (From (จาก)) และผู้รับ (To (ถึง)/Cc (สำเนาถึง)) เพื่อรับการแจ้งเตือน เมื่อมีสิ่งผิดปกติหรือการเตือนเกิดขึ้น
- Subject (เรื่อง): คุณสามารถป้อนหัวเรื่องของอีเมล

คลิกปุ่ม **E-mail Alert Test (ทดสอบการเตือนอีเมล)** เพื่อทดสอบการตั้งค่าการแจ้งเตือนอีเมล

SMTP Setting (การตั้งค่า SMTP)

- คุณควรได้รับ **Out going SMTP server (SMTP เซิร์ฟเวอร์ขาออก)**, **User name (ชื่อผู้ใช้)** และ **Password (รหัสผ่าน)** จากผู้ดูแลระบบเครือข่ายหรือ MIS ของคุณ

Alert Condition (เงื่อนไขการเตือน)

- คุณสามารถเลือกความผิดปกติ หรือการเตือนที่จะให้มีการแจ้งโดยทางอีเมลเมื่อเงื่อนไขการเตือนเกิดขึ้น อีเมลจะถูกส่งไปยังผู้รับ (To (ถึง)/Cc (สำเนาถึง))

คลิกปุ่ม **Save (บันทึก)** เพื่อบันทึกการตั้งค่า



หมายเหตุ: อีเมลแจ้งเตือน ได้รับการออกแบบเพื่อทำงานกับ SMTP เซิร์ฟเวอร์มาตรฐานที่ใช้พอร์ต 25 มาตรฐาน ระบบไม่สนับสนุนการเข้ารหัสและการยืนยันตัวตนบุคคล (SSL หรือ TLS)

Reboot System (บูตระบบใหม่)

The screenshot shows the Dell iDRAC web interface. At the top, there is a 'DELL' logo. Below it, a navigation bar shows 'Admin > Reboot System' and a 'Home >>' link. On the left, a vertical menu lists various system management options: System Status, Network Setup, Projection Setup, Change Passwords, Reset to Default, Firmware Upgrade, Projector Control Panel, Alert Setting, and Reboot System (which is highlighted with a red square icon). The main content area is light blue and features a yellow warning triangle icon. To the right of the icon, the text reads 'Reboot System' followed by 'This will reboot the Wireless/Network immediately.' Below this text is a 'Reboot' button.

คลิก **Reboot (บูตใหม่)** เพื่อบูตระบบใหม่

การจัดการโปรเจ็กเตอร์ที่เชื่อมต่อ Crestron Roomview



รายการ	คำอธิบาย
1 ปุ่มเพาเวอร์	คลิกเพื่อสลับการเปิด/ปิดโปรเจคเตอร์
2 แถบควบคุมระดับเสียง	คลิกขึ้นเพื่อเพิ่มระดับเสียง คลิกปิดเสียงเพื่อสลับการเปิด/ปิดลำโพง คลิกลงเพื่อลดระดับเสียง
3 แป้นนำทาง OSD	คลิกที่เมนูเพื่อสลับการเปิด/ปิดโปรเจคเตอร์ OSD ใช้ปุ่มลูกศรเพื่อนำทางไปยังตัวเลือก OSD และคลิกที่ตกลงเพื่อเลือก
4 ปุ่มปรับความสว่าง	คลิกเพื่อปรับระดับความสว่างของจอแสดงผลโปรเจคเตอร์
5 ปุ่มปรับความคมชัด	คลิกเพื่อปรับระดับความคมชัดของจอแสดงผลโปรเจคเตอร์
6 ปุ่มหยุดการทำงาน	คลิกเพื่อสลับการเปิด/ปิดการทำงานของภาพหน้าจอโปรเจคเตอร์
7 ภาพปุ่มปิดเสียง	คลิกเพื่อสลับการเปิด/ปิดจอแสดงผลโปรเจคเตอร์ ฟังก์ชันนี้จะไม่กลับไปทำการเปิด/ปิดโปรเจคเตอร์
8 แผงรายการข้อมูล	อนุญาตให้คุณเปลี่ยนแหล่งข้อมูลนำเข้าของโปรเจคเตอร์

การใช้หน้าต่าง Tools (เครื่องมือ)

หน้าต่างดังต่อไปนี้จะปรากฏขึ้นเมื่อคุณคลิกที่แถบ Tools (เครื่องมือ) บนหน้าต่าง การดำเนินการ คุณสามารถใช้หน้าต่างเพื่อเปลี่ยนการตั้งค่าในโปรเจกเตอร์ที่กำลังเชื่อมต่ออยู่ได้

The screenshot shows the Crestron Control interface with the following fields and options:

- Crestron Control:** IP Address, IP ID (5), Port (41794), Send button.
- Projector:** Projector Name (S510), Location, Assigned To, Send button.
- DHCP:** Enabled checkbox, IP Address (192.168.100.10), Subnet Mask (255.255.255.0), Default Gateway (192.168.100.10), DNS Server (192.168.100.10), Send button.
- User Password:** Enabled checkbox, New Password, Confirm, Send button.
- Admin Password:** Enabled checkbox, New Password, Confirm, Send button.
- Exit:** Exit button.

การควบคุม Crestron

- ทำการตั้งค่าให้ Crestron® เป็นตัวควบคุมกลาง

โปรเจกเตอร์

รายการ	คำอธิบาย
1 Projector Name (ชื่อโปรเจกเตอร์)	ป้อนชื่อเพื่อจำแนกโปรเจกเตอร์ที่กำลังเชื่อมต่อออกจากโปรเจกเตอร์อื่นในเครือข่าย (สามารถตั้งชื่อโดยใช้ตัวเลขและตัวอักษรแบบไบนารีได้ไม่เกิน 15 ตัว)
2 Location (สถานที่)	ป้อนชื่อตำแหน่งการติดตั้งไปยังโปรเจกเตอร์ที่กำลังเชื่อมต่อในเครือข่าย (สามารถตั้งชื่อโดยใช้ตัวเลขและตัวอักษรแบบไบนารีได้และสัญลักษณ์ไม่เกิน 32 ตัว)
3 Assigned To (กำหนดไปยัง)	ป้อนชื่อผู้ใช้ไปยังโปรเจกเตอร์ (สามารถตั้งชื่อโดยใช้ตัวเลขและตัวอักษรแบบไบนารีได้และสัญลักษณ์ไม่เกิน 32 ตัว)
4 DHCP	เลือก Enabled (เปิดการใช้งาน) กล้องกาเครื่องหมายเพื่อใช้ DHCP ถ้าไม่เปิดการใช้งาน DHCP คุณจะไม่สามารถป้อน IP แอดเดรสได้
5 IP Address (IP แอดเดรส)	ป้อน IP แอดเดรสเพื่อมอบหมายไปยังโปรเจกเตอร์ที่กำลังเชื่อมต่อ

	รายการ	คำอธิบาย
6	Subnet Mask (ซับเน็ต มาสก์)	ป้อนซับเน็ต มาสก์ไปยังโปรเจ็กเตอร์ที่กำลังเชื่อมต่อ
7	Default Gateway (เกตเวย์เริ่มต้น)	ป้อนเกตเวย์ แอดเดรสไปยังโปรเจ็กเตอร์ที่กำลังเชื่อมต่อ
8	DNS Server (DNS เซิร์ฟเวอร์)	ป้อนIP แอดเดรสของเซิร์ฟเวอร์ DNS ไปยังโปรเจ็กเตอร์ที่กำลังเชื่อมต่อ
9	Send (ส่ง)	คลิกปุ่มนี้เพื่อยืนยันการเปลี่ยนแปลงที่ได้ทำไปยังโปรเจ็กเตอร์

รหัสผ่านผู้ใช้

เลือกกล่องเครื่องหมาย **Enabled (เปิดการใช้งาน)** เพื่อกำหนดให้ต้องใช้รหัสผ่านเพื่อเปิดหน้าต่างการดำเนินการบนคอมพิวเตอร์ของคุณ

	รายการ	คำอธิบาย
1	New Password (รหัสผ่านใหม่)	ป้อนรหัสผ่านใหม่เมื่อทำการเปลี่ยนรหัสผ่านเพื่อเปิดหน้าต่างการดำเนินการ (ตัวเลขและตัวอักษรแบบไบต์เดียวไม่เกิน 26 ตัว)
2	Confirm (ยืนยัน)	ป้อนรหัสผ่านที่เหมือนกับที่คุณได้ป้อนในรหัสผ่านใหม่ ถ้ารหัสผ่านไม่เหมือนกัน ข้อความผิดพลาดจะปรากฏขึ้น
3	Send (ส่ง)	คลิกปุ่มนี้เพื่อยืนยันการเปลี่ยนแปลงที่ได้ทำกับรหัสผ่าน

รหัสผ่านผู้ดูแลระบบ

เลือกกล่องเครื่องหมาย **Enabled (เปิดการใช้งาน)** เพื่อกำหนดให้ต้องใช้รหัสผ่านเพื่อเปิดหน้าต่าง Tools (เครื่องมือ)

	รายการ	คำอธิบาย
1	New Password (รหัสผ่านใหม่)	ป้อนรหัสผ่านใหม่เมื่อทำการเปลี่ยนรหัสผ่านเพื่อเปิดหน้าต่าง Tools (เครื่องมือ) (สามารถตั้งชื่อโดยใช้ตัวเลขและตัวอักษรแบบไบต์เดียวไม่เกิน 26 ตัว)
2	Confirm (ยืนยัน)	ป้อนรหัสผ่านที่เหมือนกับที่คุณได้ป้อนในรหัสผ่านใหม่ ถ้ารหัสผ่านไม่เหมือนกัน ข้อความผิดพลาดจะปรากฏขึ้น
3	Send (ส่ง)	คลิกปุ่มนี้เพื่อยืนยันการเปลี่ยนแปลงที่ได้ทำกับรหัสผ่านผู้ดูแลระบบ

4

การแก้ไขปัญหาโปรเจ็กเตอร์ของคุณ

ถ้าคุณมีปัญหากับโปรเจ็กเตอร์ของคุณ ให้ดูเทคนิคการแก้ไขปัญหาต่อไปนี้ ถ้าปัญหายังคงมีอยู่, ติดต่อ Dell (ดู การติดต่อ Dell ในหน้า หน้า 148)



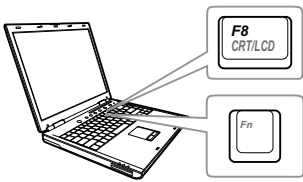

ปัญหา

ไม่มีภาพปรากฏบนหน้าจอ



ทางแก้ปัญหาที่อาจช่วยได้

- ตรวจสอบให้แน่ใจว่าคุณเลือกแหล่งสัญญาณเข้าที่ถูกต้องบนเมนู INPUT SOURCE (สัญญาณเข้า)
- ตรวจสอบให้แน่ใจว่าพอร์ตรูปภาพภายนอกเปิดทำงานอยู่ ถ้าคุณกำลังใช้คอมพิวเตอร์แล็ปท็อป Dell, กด Fn + Fn (Fn+F8) สำหรับคอมพิวเตอร์ยี่ห้ออื่น ให้ดูเอกสารของคอมพิวเตอร์ ถ้าภาพไม่แสดงอย่างเหมาะสม โปรดอัปเดตไดรเวอร์วิดีโอของคอมพิวเตอร์ของคุณ สำหรับคอมพิวเตอร์เดสก์, ให้ดูที่ support.dell.com
- ตรวจสอบให้แน่ใจว่าสายเคเบิลทั้งหมดเชื่อมต่ออย่างแน่นหนา ดู "การติดตั้งโปรเจ็กเตอร์" ในหน้า 9
- ตรวจสอบให้แน่ใจว่าขาต่างๆ ของขั้วต่อไม่งอหรือหัก
- ตรวจสอบให้แน่ใจว่าติดตั้งหลอดอย่างแน่นหนา (ดู "การเปลี่ยนหลอด" ในหน้า 136)
- ใช้ Test Pattern (รูปแบบทดสอบ) ใน Projector Settings (การตั้งค่าโปรเจ็กเตอร์) ของเมนู Advanced Settings (การตั้งค่าขั้นสูง) ตรวจสอบให้แน่ใจว่าสีของรูปแบบทดสอบนั้นถูกต้อง

ปัญหา (ต่อ)	ทางแก้ปัญหาที่อาจช่วยได้ (ต่อ)
ภาพแสดงบางส่วน ไหลเลื่อนหรือแสดงไม่ถูกต้อง	<p>1 กดปุ่ม Auto Adjust (ปรับอัตโนมัติ) บนรีโมทคอนโทรล</p> <p>2 ถ้าคุณกำลังใช้คอมพิวเตอร์แล็ปท็อป Dell ให้ตั้งค่าความละเอียดของคอมพิวเตอร์เป็น WXGA (1280 x 800):</p> <p>a คลิกขวาที่ส่วนที่ไม่ได้ใช้ของเดสก์ทอป Microsoft® Windows®, คลิก คุณสมบัติ จากนั้น เลือกแท็บ การตั้งค่า</p> <p>b ตรวจสอบว่าการตั้งค่าเป็น 1280 x 800 พิกเซลสำหรับพอร์ตจอภาพภายนอก</p> <p>c กด   (Fn+F8)</p> <p>ถ้าคุณมีปัญหาในการเปลี่ยนความละเอียดหรือจอภาพของคุณค้าง ให้เริ่มอุปกรณ์ทั้งหมดและโปรเจ็กเตอร์ใหม่</p> <p>ถ้าคุณไม่ได้ใช้คอมพิวเตอร์แล็ปท็อป Dell ให้ดูเอกสารของคอมพิวเตอร์ของคุณ ถ้าภาพไม่แสดงอย่างเหมาะสม โปรดอัปเดตไดรเวอร์วิดีโอของคอมพิวเตอร์ของคุณ สำหรับคอมพิวเตอร์เดสก์, ให้ดูที่ support.dell.com</p>
หน้าจอไม่แสดงการนำเสนอของคุณ	ถ้าคุณกำลังใช้คอมพิวเตอร์พกพา, กด   (Fn+F8)
ภาพไม่นิ่ง หรือกะพริบ	ปรับแท็บกึ่งใน OSD Display Settings (การตั้งค่าจอแสดงผล) ของเมนู Advanced Settings (การตั้งค่าขั้นสูง) (ในโหมด PC เท่านั้น)
ภาพมีแถบกะพริบในแนวตั้ง	ปรับความถี่ใน OSD Display Settings (การตั้งค่าจอแสดงผล) ของเมนู Advanced Settings (การตั้งค่าขั้นสูง) (ในโหมด PC เท่านั้น)

<p>ปัญหา (ต่อ) สีของภาพไม่ถูกต้อง</p>	<p>ทางแก้ปัญหที่อาจช่วยได้ (ต่อ)</p> <ul style="list-style-type: none"> • ถ้าจอแสดงผลได้รับสัญญาณเอาต์พุตไม่ถูกต้องจากกราฟฟิการ์ด โปรดตั้งค่าชนิดสัญญาณเป็น RGB ใน OSD Image Settings (การตั้งค่าภาพ) ของแท็บ Advanced Settings (การตั้งค่าขั้นสูง) • ใช้ Test Pattern (รูปแบบทดสอบ) ใน Projector Settings (การตั้งค่าโปรเจกเตอร์) ของเมนู Advanced Settings (การตั้งค่าขั้นสูง) ตรวจสอบให้แน่ใจว่าสีของรูปแบบทดสอบนั้นถูกต้อง
<p>ภาพไม่ได้โฟกัส</p>	<ol style="list-style-type: none"> 1 ปรับแหวนโฟกัสที่เลนส์ของโปรเจกเตอร์ 2 ตรวจสอบให้แน่ใจว่าจอฉายภาพอยู่ในระยะที่กำหนดจากโปรเจกเตอร์ 1.96 ฟุต [0.597 ม.] ถึง 2.4 ฟุต [0.731 ม.]
<p>ภาพถูกยัดในขณะที่แสดง DVD 16:9</p>	<p>โปรเจกเตอร์จะตรวจจับรูปแบบสัญญาณอินพุตโดยอัตโนมัติ เครื่องจะรักษาอัตราส่วนภาพของภาพที่ฉายตามรูปแบบสัญญาณอินพุตเป็นการตั้งค่าดั้งเดิม</p> <p>ถ้าภาพยังคงถูกยัดออก ให้ปรับอัตราส่วนภาพในเมนู Display Settings (การตั้งค่าจอแสดงผล) ของเมนู Advanced Settings (การตั้งค่าขั้นสูง) ใน OSD</p>
<p>ภาพกลับด้าน</p>	<p>เลือก Projector Settings (การตั้งค่าโปรเจกเตอร์) ของ Advanced Settings (การตั้งค่าขั้นสูง) จาก OSD และปรับโหมดโปรเจกเตอร์</p>
<p>หลอดใหม่ หรือส่งเสียงดัง</p>	<p>เมื่อหลอดถึงอายุการใช้งาน หลอดอาจไหม้และอาจส่งเสียงดัง ถ้าเกิดเหตุการณ์เช่นนี้ขึ้น โปรเจกเตอร์จะไม่สามารถกลับมามีชีวิตได้อีกในการเปลี่ยนหลอด ดู "การเปลี่ยนหลอด" ในหน้า 136</p>
<p>ไฟ หลอด ติดเป็นสีเหลืองตลอด</p>	<p>ถ้าไฟ หลอด ติดเป็นสีเหลือง ให้เปลี่ยนหลอด</p>

ปัญหา (ต่อ)	ทางแก้ปัญหาที่อาจช่วยได้ (ต่อ)
ไฟ หลอด กะพริบเป็นสีเหลือง	<p>ถ้าไฟ หลอด กะพริบเป็นสีเหลือง, การเชื่อมต่อโมดูลหลอดอาจไม่เหมาะสม โปรดตรวจสอบโมดูลหลอด และตรวจดูให้แน่ใจว่าติดตั้งอย่างเหมาะสม</p> <p>ถ้าไฟ หลอด และไฟ เพาเวอร์ กะพริบเป็นสีเหลือง ระบบหลอดทำงานล้มเหลว และโปรเจ็กเตอร์จะปิดเครื่องโดยอัตโนมัติ</p> <p>ถ้าไฟ หลอด และ อุณหภูมิ กะพริบเป็นสีเหลือง และไฟ เพาเวอร์ ติดเป็นสีน้ำเงิน หมายความว่า ล้อสีทำงานล้มเหลว และโปรเจ็กเตอร์จะปิดเครื่องโดยอัตโนมัติ</p> <p>ในการล้างโหมดการป้องกัน กดปุ่มเพาเวอร์ค้างไว้เป็นเวลา 10 วินาที</p>
ไฟ อุณหภูมิ ติดเป็นสีเหลือง	<p>โปรเจ็กเตอร์ร้อนเกินไป จอแสดงผลจะปิดเครื่องโดยอัตโนมัติ เปิดจอแสดงผลอีกครั้งหลังจากที่โปรเจ็กเตอร์เย็นลง ถ้าปัญหายังคงมีอยู่, ติดต่อ Dell</p>
ไฟ อุณหภูมิ กะพริบเป็นสีเหลือง	<p>ถ้าพัดลมโปรเจ็กเตอร์ล้มเหลว โปรเจ็กเตอร์จะปิดโดยอัตโนมัติ พยายามล้างโหมดโปรเจ็กเตอร์โดยการกดปุ่ม เพาเวอร์ ค้างไว้เป็นเวลา 10 วินาที โปรดรอเป็นเวลาประมาณ 5 นาที และลองเปิดเครื่องอีกครั้ง ถ้าปัญหายังคงมีอยู่, ติดต่อ Dell</p>
รีโมทคอนโทรลทำงานไม่ราบรื่น หรือทำงานได้เพียงภายในระยะที่จำกัดเท่านั้น	<p>แบตเตอรี่อาจเหลือน้อย ถ้าใช่ ให้เปลี่ยนแบตเตอรี่ใหม่ด้วยแบตเตอรี่ AAA 2 ก้อน</p>

ปัญหา (ต่อ)	ทางแก้ปัญหาที่อาจช่วยได้ (ต่อ)
DoUSB ไม่แสดงขึ้นมา	<ul style="list-style-type: none"> • Windows <p>การแสดงผลผ่าน USB ควรรันโดยอัตโนมัติในการรันการแสดงผลผ่าน USB ด้วยตัวเอง, ให้ไปที่ คอมพิวเตอร์ของฉัน และรัน "USB_Display.exe"</p> • Mac <ul style="list-style-type: none"> a ไปที่ CDRom: USB_DISPLAY แล้วรัน "MAC_USB_Display.pkg" b ปฏิบัติตามขั้นตอนบนหน้าจอ เพื่อทำการติดตั้งให้สมบูรณ์ c รีบูทระบบแล้วจึงต่อสาย USB กับคอมพิวเตอร์และโปรเจคเตอร์ใหม่อีกครั้ง <p> หมายเหตุ: เพื่อที่จะติดตั้งไดรเวอร์ คุณอาจจำเป็นต้องมีสิทธิ์การเข้าถึงระดับผู้ดูแลระบบ ติดต่อผู้ดูแลระบบเครือข่ายของคุณเพื่อขอรับการสนับสนุน</p>
ตำแหน่งออฟเซตของปากกา IR	<ol style="list-style-type: none"> 1 ตรวจสอบให้แน่ใจว่า ความละเอียดเอาท์พุทของโปรเจ็กเตอร์และคอมพิวเตอร์เป็น 1280x800 2 ในคอมพิวเตอร์ ให้เลือก "หน้าจอที่สองเท่านั้น"

สัญญาณแนะนำ

สถานะโปรเจ็กเตอร์	คำอธิบาย	ไฟแสดงสถานะ		
		เพาเวอร์	อุณหภูมิ (เหลือง)	หลอด (เหลือง)
โหมดสแตนด์บาย	โปรเจ็กเตอร์อยู่ในโหมดสแตนด์บาย พร้อมที่จะเปิดเครื่อง	สีขาวกะพริบ	ดับ	ดับ
โหมดอุ่นเครื่อง	โปรเจ็กเตอร์ใช้เวลาเล็กน้อยในการอุ่นเครื่อง และเปิดเครื่องขึ้นมา	สีขาว	ดับ	ดับ
หลอดติด	โปรเจ็กเตอร์อยู่ในโหมดปกติ พร้อมทั้งจะแสดงภาพ  หมายถึง: ไม่สามารถเข้าถึงเมนู OSD ได้	สีขาว	ดับ	ดับ
โหมดท่าความเย็น	โปรเจ็กเตอร์กำลังทำให้เครื่องเย็นลงเพื่อปิดเครื่อง	สีขาว	ดับ	ดับ
โปรเจ็กเตอร์ร้อนเกินไป	ช่องระบายอากาศอาจถูกบล็อก หรืออุณหภูมิสิ่งแวดล้อม ล้อมอาจอยู่เหนือ 35°C โปรเจ็กเตอร์จะ ปิดเครื่องโดยอัตโนมัติ ตรวจดูให้แน่ใจว่าช่องระบายอากาศไม่ถูกปิดกั้น และอุณหภูมิสิ่งแวดล้อมอยู่ภายในช่วงที่ทำงานได้ ถ้าปัญหายังคงมีอยู่, ติดต่อ Dell	ดับ	เหลือง	ดับ
หลอดร้อนเกินไป	หลอดร้อนเกินไป ช่องระบายอากาศอาจถูกปิดกั้น โปรเจ็กเตอร์จะปิดเครื่องโดยอัตโนมัติ เปิดจอแสดงผลอีกครั้งหลังจากที่โปรเจ็กเตอร์เย็นลง ถ้าปัญหายังคงมีอยู่, ติดต่อ Dell	เหลือง	เหลือง	ดับ
พัดลมเสียง	พัดลมตัวใดตัวหนึ่งทำงานล้มเหลว โปรเจ็กเตอร์จะปิดเครื่องโดยอัตโนมัติ ถ้าปัญหายังคงมีอยู่, ติดต่อ Dell	ดับ	เหลืองกะพริบ	ดับ
หลอดเสียง	หลอดทำงานล้มเหลว โปรเจ็กเตอร์จะปิดเครื่องโดยอัตโนมัติ ถอดปลั๊กสายเพาเวอร์ หลังจาก 3 นาที จากนั้นจึงเปิดจอแสดงผลอีกครั้ง ถ้าปัญหายังคงมีอยู่, ติดต่อเดลล์	เหลืองกะพริบ	ดับ	เหลืองกะพริบ
ล้อสีเสียง	ล้อสีไม่สามารถเริ่มได้ โปรเจ็กเตอร์ทำงานล้มเหลว และโปรเจ็กเตอร์จะปิดเครื่องโดยอัตโนมัติ ถอดปลั๊กสายเพาเวอร์หลังจาก 3 นาที แล้วจึงเปิดโปรเจ็กเตอร์อีกครั้ง ถ้าปัญหายังคงมีอยู่, ติดต่อเดลล์	สีขาว	เหลืองกะพริบ	เหลืองกะพริบ
หลอดทำงานล้มเหลว	หลอดเสียง เปลี่ยนหลอด	ดับ	ดับ	เหลือง
ผิดพลาด - แหล่งจ่ายไฟ DC (+12V)	เพาเวอร์ซัพพลายถูกขัดจังหวะ โปรเจ็กเตอร์จะปิดเครื่องโดยอัตโนมัติ ถอดปลั๊กสายเพาเวอร์ หลังจาก 3 นาที แล้วจึงเปิดโปรเจ็กเตอร์อีกครั้ง ถ้าปัญหายังคงมีอยู่, ติดต่อเดลล์	เหลืองกะพริบ	เหลือง	เหลือง
การเชื่อมต่อโมดูลหลอดล้มเหลว	การเชื่อมต่อโมดูลหลอดอาจไม่แน่น ตรวจสอบโมดูลหลอด และตรวจดูให้แน่ใจว่าติดตั้งอย่างเหมาะสม ถ้าปัญหายังคงมีอยู่, ติดต่อ Dell	ดับ	ดับ	เหลืองกะพริบ

การเปลี่ยนหลอด

- ⚠ **ข้อควรระวัง:** ก่อนที่คุณจะเริ่มกระบวนการใดๆ ในส่วนนี้ ให้ปฏิบัติตามขั้นตอนเพื่อความปลอดภัย ตามที่อธิบายไว้ใน หน้า 8

เปลี่ยนหลอดไฟใหม่เมื่อมีข้อความ "**Lamp is approaching the end of its useful life in the operation. Replacement suggested!** www.dell.com/lamps (หลอดไฟใกล้หมดอายุการใช้งาน แนะนำให้เปลี่ยนหลอด! www.dell.com/lamps)" ปรากฏบนหน้าจอ ถ้าปัญหานี้ยังคงมีอยู่หลังจากที่เปลี่ยนหลอด, ติดต่อ Dell สำหรับข้อมูลเพิ่มเติม ดู "การติดต่อ Dell" ในหน้า 148

- ⚠ **ข้อควรระวัง:** ใช้หลอดของแท้ เพื่อให้มั่นใจถึงสภาพการทำงานที่ปลอดภัยและดีที่สุดของโปรเจ็กเตอร์ของคุณ
- ⚠ **ข้อควรระวัง:** ในขณะที่ใช้ หลอดภาพจะร้อนมาก อย่าพยายามเปลี่ยนหลอดจนกระทั่งปล่อยให้โปรเจ็กเตอร์เย็นลงเป็นเวลาอย่างน้อย 30 นาที
- ⚠ **ข้อควรระวัง:** อย่าสัมผัสที่หลอด หรือส่วนที่เป็นแก้วของหลอด ไม่ว่าเวลาใดๆ หลอดภาพโปรเจ็กเตอร์มีความเปราะบาง และอาจแตกละเอียดได้ หากสัมผัส ชื่นแก้วที่แตกละเอียดมีความคม และสามารถทำให้เกิดการบาดเจ็บได้
- ⚠ **ข้อควรระวัง:** ถ้าหลอดแตกละเอียด ให้นำชิ้นแก้วที่แตกออกจากโปรเจ็กเตอร์ทั้งหมด และทิ้งหรือนำไปรีไซเคิลตามกฎหมายท้องถิ่นในประเทศ หรือของรัฐ สำหรับข้อมูลเพิ่มเติม ดู www.dell.com/hg

- 1 ปิดโปรเจ็กเตอร์ และถอดปลั๊กสายไฟออก
- 2 ปล่อยให้โปรเจ็กเตอร์เย็นลงเป็นเวลาอย่างน้อย 30 นาที
- 3 ไขสกรู 2 ตัวที่ยึดฝาปิดหลอดออก จากนั้น แกะฝาออก
- 4 ไขสกรู 2 ตัวที่ยึดหลอดออก
- 5 ดึงหลอดขึ้นโดยจับที่ที่จับโลหะ

- 🔪 **หมายเหตุ:** Dell อาจระบุให้คุณส่งคืนหลอดที่เปลี่ยนภายใต้การรับประกันไปยัง Dell ไม่เช่นนั้น ให้ติดต่อหน่วยงานทิ้งของเสียในท้องถิ่นของคุณ สำหรับที่อยู่ของไซต์สำหรับทิ้งของเสียที่ใกล้ที่สุด

- 6 เปลี่ยนหลอดด้วยหลอดใหม่
- 7 ไขสกรู 2 ตัวที่ยึดหลอดให้แน่น
- 8 ใส่ฝาปิดหลอดกลับคืน และไขสกรู 2 ตัวให้แน่น

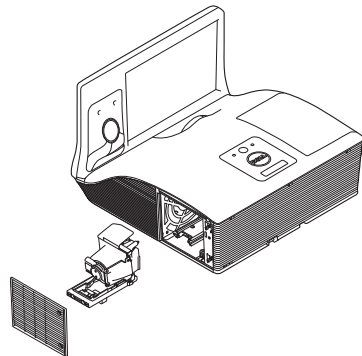

9 รีเซ็ตเวลาการใช้หลอดไฟโดยการเลือก "Yes (ใช่)" สำหรับ **Lamp Reset (รีเซ็ตหลอด)** ใน **OSD Power Settings (การตั้งค่าพลังงาน)** ของเมนู **Advanced Settings (การตั้งค่าขั้นสูง)** (ดู Power Settings (การตั้งค่าพลังงาน) ของเมนู Advanced Settings (การตั้งค่าขั้นสูง) ในหน้า 49) เมื่อเปลี่ยนโมดูลหลอดใหม่เรียบร้อยแล้ว โปรเจ็กเตอร์จะตรวจพบ และรีเซ็ตชั่วโมงหลอดโดยอัตโนมัติ



ข้อควรระวัง: การทิ้งหลอดภาพ (สำหรับสหรัฐอเมริกาเท่านั้น)
ⓘ หลอดไฟภายในผลิตภัณฑ์ ประกอบด้วยปรอท และต้องนำไปรีไซเคิลหรือทิ้งตามวิธีที่กำหนดโดยกฎหมายในท้องถิ่น รัฐ หรือประเทศของคุณ สำหรับข้อมูลเพิ่มเติม ให้ไปยัง WWW.DELL.COM/HG หรือติดต่อพันธมิตรอุตสาหกรรมอิเล็กทรอนิกส์ที่ WWW.EIAE.ORG สำหรับข้อมูลการทิ้งหลอดโดยเฉพาะ ให้ตรวจสอบที่ WWW.LAMPRECYCLE.ORG

คำถามที่พบบ่อย:

ต้องการเข้าถึงโปรเจ็กเตอร์จาก
ระยะไกลผ่านอินเทอร์เน็ต
การตั้งค่าอะไรที่ดีที่สุดสำหรับเบ
ราเซอร์?

เพื่อให้ได้การตั้งค่าที่ดีที่สุดสำหรับเบราเซอร์
โปรดปฏิบัติตามขั้นตอนด้านล่าง:

- 1 เปิด **แผงควบคุม** → **ตัวเลือก
อินเทอร์เน็ต** → **แท็บ ทั่วไป** → **ไฟล์
อินเทอร์เน็ตชั่วคราว** → **การตั้งค่า** →
เลือก **การเชื่อมต่อหน้าทุกครั้ง**
- 2 ไฟล์วอลล์หรือโปรแกรมป้องกันไวรัสบางอ
อย่าง อาจบล็อกแอปพลิเคชัน HTTP ถ้า
เป็นไปได้ ให้ปิดไฟล์วอลล์หรือโปรแกรม
ป้องกันไวรัส

ต้องการเข้าถึงโปรเจ็กเตอร์จาก
ระยะไกลผ่านอินเทอร์เน็ต
หมายเลขช็อกเก็ตพอร์ตอะไรที่
สมควรเปิดไว้ในไฟร์วอลล์?

รายการต่อไปนี้คือ TCP/IP ช็อกเก็ตพอร์ตซึ่งโปร
เจ็กเตอร์ใช้

UDP/TCP	หมายเลข พอร์ต	คำอธิบาย
TCP	80	การกำหนดค่าเว็บ (HTTP)
UDP/TCP	25	SMTP: ใช้สำหรับอ เมลเราดิ่งระหว่าง เมลเซิร์ฟเวอร์
UDP/TCP	161	SNMP: โปรโตคอล การจัดการเครือข่าย อย่างง่าย
UDP	9131	AMX: ใช้สำหรับ การค้นหา AMX

ทำไมฉันไม่สามารถเข้าถึงโปร
เจ็กเตอร์ผ่านอินเทอร์เน็ตได้?

- 1 ตรวจสอบว่าคอมพิวเตอร์/โน้ตบุ๊กของคุณ
เชื่อมต่ออยู่กับอินเทอร์เน็ต
- 2 ตรวจสอบกับ MIS หรือผู้ดูแลระบบ
เครือข่ายของคุณว่าคอมพิวเตอร์/โน้ตบุ๊ก
ของคุณอยู่ในซบเน็ตเดียวกันหรือไม่

ทำไมฉันไม่สามารถเข้าถึง SMTP เซิร์ฟเวอร์ได้?

- 1 ตรวจสอบกับ MIS หรือผู้ดูแลระบบเครือข่ายของคุณว่าฟังก์ชัน SMTP เซิร์ฟเวอร์เปิดอยู่สำหรับโปรเจ็กเตอร์ และ IP ที่กำหนดให้กับโปรเจ็กเตอร์ได้รับอนุญาตให้เข้าถึง SMTP หรือไม่ หมายเลข SMTP ซ็อกเก็ตพอร์ตของโปรเจ็กเตอร์คือ 25, ค่านี้ไม่สามารถเปลี่ยนแปลงได้
- 2 ตรวจสอบว่า SMTP เซิร์ฟเวอร์ออก, ชื่อผู้ใช้ และรหัสผ่าน มีการตั้งค่าอย่างถูกต้อง
- 3 SMTP เซิร์ฟเวอร์บางแห่งจะตรวจสอบว่าเมลแอดเดรสของ "จาก" สัมพันธ์กับ "ชื่อผู้ใช้" และ "รหัสผ่าน" หรือไม่ ตัวอย่างเช่น คุณใช้ test@dell.com เป็นเมลแอดเดรสใน "จาก" คุณก็ควรใช้ข้อมูลบัญชี test@dell.com สำหรับชื่อผู้ใช้และรหัสผ่าน เพื่อเข้าระบบไปยัง SMTP เซิร์ฟเวอร์ด้วย

ทำไมจึงไม่ได้รับอีเมลเตือนการทดสอบ แม้ว่าโปรเจ็กเตอร์ระบุว่าได้ส่งเมลทดสอบไปเรียบร้อยแล้ว?

อาจเป็นเนื่องจาก SMTP เซิร์ฟเวอร์เข้าใจว่าเมลเตือนเป็นสแปมเมล หรือเนื่องจากข้อจำกัดของ SMTP เซิร์ฟเวอร์ ตรวจสอบกับ MIS หรือผู้ดูแลระบบเครือข่ายของคุณสำหรับการตั้งค่าของ SMTP เซิร์ฟเวอร์

การกำหนดค่าไฟร์วอลล์ และค่าตามที่พบบ่อยๆ

ถาม: ทำไมไม่สามารถเข้าถึงหน้า การจัดการเว็บ ได้

ตอบ: การกำหนดค่าไฟร์วอลล์ของคอมพิวเตอร์ของคุณอาจป้องกันไม่ให้คุณเข้าถึงเว็บเพจ การจัดการเว็บ โปรดดูการตั้งค่าการกำหนดค่าต่อไปนี้:

การป้องกันไฟร์วอลล์	การกำหนดค่า
ศูนย์ป้องกัน McAfee	<ol style="list-style-type: none">1 เปิดศูนย์ป้องกัน McAfee (เริ่ม > โปรแกรมทั้งหมด > McAfee > ศูนย์ป้องกัน McAfee)2 บนแท็บ ไฟร์วอลล์ส่วนตัวคลิก ดูรายการแอปพลิเคชันอินเทอร์เน็ต3 ค้นหาและเลือก โปรเจกเตอร์ของ Dell จากรายการ4 คลิกขวาที่คอลัมน์ การอนุญาต5 เลือก อนุญาตการเข้าถึงที่สมบูรณ์ จากเมนูที่แสดงขึ้น
Norton AntiVirus	<ol style="list-style-type: none">1 เปิด Norton AntiVirus (เริ่ม > โปรแกรมทั้งหมด > Norton AntiVirus > Norton AntiVirus)2 คลิกเมนู ตัวเลือก, จากนั้นเลือก Norton AntiVirus3 บนหน้า สถานะ, เลือก การป้องกันบนอินเทอร์เน็ต4 ค้นหาและเลือก โปรเจกเตอร์ของ Dell จากรายการโปรแกรม5 คลิกขวาที่คอลัมน์ การเข้าถึงอินเทอร์เน็ต6 เลือก อนุญาตทั้งหมด จากเมนูที่แสดงขึ้น7 คลิก ตกลง
ไฟร์วอลล์ส่วนตัว Sygate	<ol style="list-style-type: none">1 เปิดไฟร์วอลล์ส่วนตัว Sygate (เริ่ม > โปรแกรมทั้งหมด > Sygate > ไฟร์วอลล์ส่วนตัว Sygate)2 จากรายการ แอปพลิเคชันที่รันอยู่ ค้นหาและคลิกขวาที่ โปรเจกเตอร์ของ Dell3 เลือก อนุญาต จากเมนูที่แสดงขึ้น

การป้องกัน ไฟร์วอลล์	การกำหนดค่า
ไฟร์วอลล์ของ Windows	<ol style="list-style-type: none"> 1 เปิดไฟร์วอลล์ของ Windows (เริ่ม > โปรแกรมทั้งหมด > แผงควบคุม) ดับเบิลคลิกที่ ไฟร์วอลล์ Windows 2 บนแท็บ ทั่วไป, ลบเครื่องหมาย ไม่อนุญาตข้อยกเว้น 3 บนแท็บ ข้อยกเว้น, คลิกปุ่ม เพิ่มโปรแกรม... 4 ค้นหาและเลือก โปรแกรมเดสก์ท็อปของ Dell จากรายการโปรแกรม จากนั้นคลิก ตกลง 5 คลิก ตกลง เพื่อยืนยันการตั้งค่าข้อยกเว้น
เดือน Zone	<ol style="list-style-type: none"> 1 เปิดไฟร์วอลล์เดือน Zone (เริ่ม > โปรแกรมทั้งหมด > Zone Labs > ศูนย์ Zone Labs) 2 บนหน้า ควบคุมโปรแกรม ค้นหาและเลือก โปรแกรมเดสก์ท็อปของ Dell จากรายการ 3 คลิกขวาที่คอลัมน์ เข้าถึง-ที่ไว้ใจ 4 เลือก อนุญาต จากเมนูที่แสดงขึ้น 5 คลิกขวาและเลือก อนุญาต สำหรับคอลัมน์ เข้าถึง-อินเทอร์เน็ต, เซิร์ฟเวอร์-ที่ไว้ใจ และ เซิร์ฟเวอร์-อินเทอร์เน็ต

5

ข้อมูลจำเพาะ

ค่าแสง	0.65" WXGA-800 S450 DMD, DarkChip3™
ความสว่าง	3100 ANSI ลูเมนส์ (สูงสุด)
อัตราคอนทราสต์	เนทีฟ: 2200:1 ทั่วไป โหมดอัตราส่วนความเปรียบต่างสูง: 8000:1 ทั่วไป
ความสม่ำเสมอ	ทั่วไป 85% (มาตรฐานญี่ปุ่น - JBMA)
จำนวนพิกเซล	1280 x 800 (WXGA)
อัตราส่วนภาพ	16:10
แฟลชภายใน	หน่วยความจำ 2 GB (สูงสุด)
สีที่สามารถแสดงได้	1.07 พันล้านสี
ความเร็วล้อสี	2 X 1 X สำหรับการแสดงผล 3D
เลนส์สำหรับฉาย	F-สตอป: F/ 2.6 ความยาวจตุรรมแสงประสิทธิภาพ=654 มม. ± 10 มม. @ ขนาดจอ 87.2 เลนส์คงที่ ชุมแบบดิจิตอลเท่านั้น อัตราขยาย = 0.35 วัตต์และเทเล อัตราส่วนออฟเซต: 125%±5%
ขนาดหน้าจอลงการฉาย	70 ~ 100 นิ้ว (ทแยงมุม)
ระยะทางการฉาย	1.7 ~ 2.49 ฟุต (0.517 ~ 0.759 ม. ± 0.01 ม.)
ความเข้ากันได้ทางวิดีโอ	คอมโพสิตวิดีโอ: NTSC: M (3.58 MHz), 4.43 MHz PAL: B, D, G, H, I, M, N, 60 SECAM: B, D, G, K, K1, L อินพุตคอมโพเนนต์วิดีโอผ่าน VGA : 1080i, 720p, 576i/p, 480i/p อินพุต HDMI: 1080p, 720p, 576i/p, 480i/p
เพาเวอร์ซัพพลาย	สากล AC 100-240 V 50-60 Hz พร้อมอินพุต PFC

การสิ้นเปลืองพลังงาน

โหมตปกติ: 345 W \pm 10% @ 110 Vac
(เครื่องขยายเปิด)

โหมตอีโคโน: 285 W \pm 10% @ 110 Vac
(เครื่องขยายเปิด)

โหมตสแตนด์บาย: < 0.5 W

S510/S510k สแตนด์บายเครื่องขยาย: < 9.6 วัตต์

เสียง

2 ลำโพง x 10 วัตต์ RMS

ระดับเสียงรบกวน

โหมตปกติ: 36 dB(A)

โหมตอีโคโน: 32 dB(A)

น้ำหนักโปรเจกเตอร์

16.76 ปอนด์ (7.6 กก.)

น้ำหนักของปากกา IR
(สำหรับรุ่น S510 เท่านั้น)

55.2 ก. (รวมแบตเตอรี่)

ขนาด (ก x ส x ล)

14.1 x 9.1 x 14.4 นิ้ว (357 x 231 x 367 มม.)

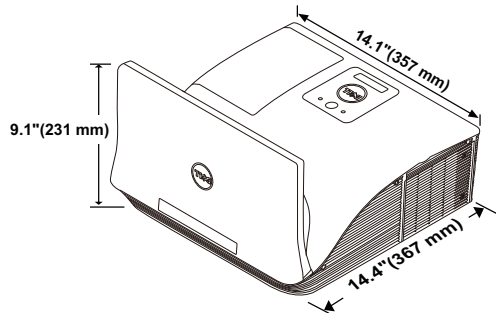

ขนาดของปากกา IR (ล x Φ)
(สำหรับรุ่น S510 เท่านั้น)

6.39 x 0.71 (162.2 x 18 มม.)

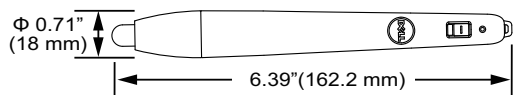

สภาพแวดล้อม

อุณหภูมิขณะทำงาน: 5 °C - 40 °C (41 °F - 104 °F)
ความชื้น: 80% สูงที่สุด

อุณหภูมิขณะเก็บรักษา: 0 °C ถึง 60 °C
(32 °F ถึง 140 °F)
ความชื้น: 90% สูงที่สุด

อุณหภูมิขณะขนส่ง: -20 °C ถึง 60 °C
(-4 °F ถึง 140 °F)
ความชื้น: 90% สูงที่สุด

ข้อต่อ I/O

เพาเวอร์: ซ็อกเก็ตเพาเวอร์ AC หนึ่งช่อง
(3 ขา - ทางเข้า C14)

อินพุต VGA: ข้อต่อ D-sub 15 พิน 2 ช่อง (น้ำเงิน),
VGA-A และ VGA-B, สำหรับสัญญาณขาเข้าอนาล็อก
RGB/คอมโพเนนต์

เอาต์พุต VGA: ข้อต่อ D-sub 15 พิน 1 ช่อง (สีดำ)
สำหรับ VGA-A ลูปทรู

อินพุตคอมโพสิตวิดีโอ: แจ็ค RCA สีเหลืองหนึ่งช่อง
สำหรับสัญญาณ CVBS

อินพุต HDMI: ข้อต่อ HDMI สองช่องสำหรับรองรับ
HDMI 1.4a. ตาม HDCP/หนึ่งกับ MHL

อินพุตเสียงอนาล็อก: แจ็คสเตอริโอมินิโฟน 3.5 มม.
สองช่อง (สีน้ำเงิน) และข้อต่อ RCA หนึ่งคู่
(สีแดง/สีขาว)

เอาต์พุตเสียงที่เปลี่ยนแปลงได้: แจ็คสเตอริโอมินิโฟน
3.5 มม. หนึ่งช่อง (สีเขียว)

พอร์ต USB (ชนิด B): พอร์ตมินิ USB สลาฟ
หนึ่งพอร์ตสำหรับการสนับสนุนระยะไกล และการ
อัปเดตเฟิร์มแวร์

พอร์ต RS232: ข้อต่อ 9-pin D-sub หนึ่งช่อง
สำหรับการสื่อสาร RS232

พอร์ต USB (ชนิด A): ข้อต่อ USB หนึ่งช่องสำหรับ
การเล่นมัลติมีเดีย (วิดีโอ/ เพลง/ ภาพถ่าย/ Office
Viewer)

พอร์ต USB (ชนิด B): ข้อต่อ USB หนึ่งช่องสำหรับ
รองรับจอแสดงผล USB และการเข้าถึงที่เก็บข้อมูล
หน่วยความจำ USB (หน่วยความจำภายใน)

พอร์ต RJ45: ข้อต่อ RJ45 หนึ่งช่อง สำหรับควบคุมโพร
เจ็กเตอร์ผ่านเครือข่ายและการแสดงผลผ่านแลน

ไมโครโฟน

แจ็คสเตอริโอมินิโฟน 3.5 มม. หนึ่งช่อง (สีชมพู)

ไร้สาย

มาตรฐานไร้สาย: IEEE 802.11 a/b/g/n (1T2R)

สภาพแวดล้อม OS: Windows 8/7/Vista/XP/2000, MAC OS X

การสนับสนุน: สไลด์นำเสนอ และการควบคุมโปรเจ็กเตอร์

อนุญาตการเชื่อมต่อกับผู้ใช้มากถึง 30 คนพร้อมกัน
หน้าจอแยก 4 ต่อ 1 อนุญาตการฉายสไลด์นำเสนอ
4 ภาพบนหน้าจอ

โหมตควบคุมการประชุม

รองรับการฉายภาพพร้อมเสียง (อาจต้องติดตั้ง
ไดรเวอร์ ดาวน์โหลดได้จาก dell.com/support)

สนับสนุนการฉาย MobiShow และ WiFi-Doc

หลอด

หลอดไฟ OSRAM 280 วัตต์ ที่ผู้ใช้เปลี่ยนเองได้

อายุการใช้งานของหลอดไฟ

โหมตปกติ: ไม่เกิน 3000 ชั่วโมง

โหมตอีโค: ไม่เกิน 4000 ชั่วโมง

โหมตไดนามิกแอ็คทีฟไอเคิล: ไม่เกิน 5000 ชั่วโมง



หมายเหตุ: อายุหลอดสำหรับโปรเจ็กเตอร์ใดๆ เป็นการวัดการลดลงของความสว่างเท่านั้น และไม่ได้เป็นข้อมูลจำเพาะสำหรับเวลาที่หลอดจะเสีย และไม่สามารถส่องสว่างได้ อายุหลอดถูกกำหนดเป็นเวลาที่ใช้สำหรับหลอดมากกว่า 50 เปอร์เซ็นต์ของจำนวนหลอดตัวอย่าง เพื่อให้มีความสว่างลดลงโดยประมาณ 50 เปอร์เซ็นต์ของค่าลูเมนส์ที่แสดงไว้สำหรับหลอดที่ระบุ อายุหลอดที่แสดงไว้ไม่ได้เป็นการรับประกันใดๆ ช่วงอายุการทำงานที่แท้จริงของหลอดโปรเจ็กเตอร์จะแตกต่างกันไปตามสภาพการทำงาน และรูปแบบการใช้งาน การใช้โปรเจ็กเตอร์ในเงื่อนไขที่สมบุกสมบัน เช่น สภาพแวดล้อมที่มีฝุ่นมาก, ภายใต้อุณหภูมิสูง, การใช้หลายชั่วโมงต่อวัน และการปิดเครื่องโดยทันทีทันใด มักเป็นผลให้ช่วงอายุการทำงานของหลอดสั้นลง หรืออาจทำให้หลอดทำงานล้มเหลวได้

การกำหนดพิน RS232

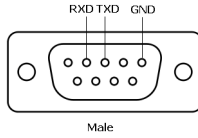

โปรโตคอล RS232

- การตั้งค่าการสื่อสาร

การตั้งค่าการเชื่อมต่อ	ค่า
อัตราบอด	19,200
บิตข้อมูล	8
พาริตี	ไม่มี
บิตหยุด	1

- ชนิดคำสั่ง
เพื่อแสดงเมนู OSD ขึ้นมา และปรับการตั้งค่าต่างๆ
- ไวยากรณ์คำสั่งควบคุม (จาก PC ไปยังโปรเจกเตอร์)
[H][AC][SoP][CRC][ID][SoM][COMMAND]
- ตัวอย่าง: คำสั่งเปิดเครื่อง (แรกสุดส่งไบต์ต่ำ)
--> 0xBE, 0xEF, 0x10, 0x05, 0x00, 0xC6, 0xFF, 0x11, 0x11, 0x01, 0x00, 0x01
- รายการคำสั่งควบคุม
ดูรหัส RS232 ล่าสุดได้ที่เว็บไซต์สนับสนุนของเดลล์ support.dell.com
ดูคำสั่งและรายการ SNMP ล่าสุดได้ที่เว็บไซต์สนับสนุนของเดลล์ support.dell.com

โหมดความเข้ากันได้ (อนาล็อก/ดิจิทัล)

ความละเอียด	อัตราเฟรม (Hz)	ความถี่เชิงคั่นพลาแนน (KHz)	นาฬิกาพิกเซล (MHz)
640 x 350	70.087	31.469	25.175
640 x 480	59.940	31.469	25.175
720 x 480 p60	59.940	31.469	27.000
720 x 576 p50	50.000	31.250	27.000
720 x 400	70.087	31.469	28.322
640 x 480	75.000	37.500	31.500
640 x 480	85.008	43.269	36.000
800 x 600	60.317	37.879	40.000
800 x 600	75.000	46.875	49.500
800 x 600	85.061	53.674	56.250
1024 x 768	60.004	48.363	65.000
1280 x 720 p50	50.000	37.500	74.250
1280 x 720 p60	60.000	45.000	74.250
1920 x 1080 i50	50.000	28.125	74.250
1920 x 1080 i60	60.000	33.750	74.250
1280 x 720	59.855	44.772	74.500
1024 x 768	75.029	60.023	78.750
1280 x 800	59.810	49.702	83.500
1366 x 768	59.790	47.712	85.500
1360 x 768	60.015	47.712	85.500
1024 x 768	84.997	68.677	94.500
1440 x 900	59.887	55.935	106.500
1280 x 1024	60.020	63.981	108.000
1400 x 1050	59.978	65.317	121.750
1280 x 800	84.880	71.554	122.500
1280 x 1024	75.025	79.976	135.000
1440 x 900	74.984	70.635	136.750
1680 x 1050	59.954	65.290	146.250
1280 x 960	85.002	85.938	148.500
1920 x 1080	60.000	67.500	148.500
1024 x 768	119.989	97.551	115.500

6

การติดต่อ Dell

สำหรับลูกค้าในประเทศสหรัฐอเมริกา, โทร 800-WWW-DELL (800-999-3355)



หมายเหตุ: ถ้าคุณไม่มีการเชื่อมต่ออินเทอร์เน็ตที่ใช้ได้ คุณสามารถค้นหาข้อมูลผู้ติดต่อได้จากใบสั่งซื้อผลิตภัณฑ์, สลิปที่มาพร้อมผลิตภัณฑ์, ใบส่งของ หรือแคตตาล็อกผลิตภัณฑ์ของเดลล์

เดลล์มีการสนับสนุนออนไลน์ และบริการทางโทรศัพท์ และตัวเลือกในการให้บริการหลายช่องทาง การให้บริการขึ้นอยู่กับประเทศและผลิตภัณฑ์ และบริการบางอย่างอาจไม่มีให้ในพื้นที่ของคุณ ในการติดต่อฝ่ายขาย ฝ่ายสนับสนุนด้านเทคนิค หรือฝ่ายบริการลูกค้าของเดลล์:

- 1 ไปที่เว็บไซต์ www.dell.com/contactDell
- 2 เลือกภูมิภาคของคุณบนแผนที่อินเตอร์แอคทีฟ
- 3 เลือกส่วน สำหรับสถานที่ติดต่อ
- 4 เลือกบริการหรือสิ่งการสนับสนุนที่เหมาะสม ตามความต้องการของคุณ

การติดต่อ Crestron

Crestron ให้ตัวเลือกการสนับสนุนด้านเทคนิคทางโทรศัพท์ และออนไลน์ การให้บริการแตกต่างกันในแต่ละประเทศ แต่ผู้ใช้ในทุกประเทศสามารถส่งอีเมลมายัง getroomview@crestron.com ตามความเหมาะสม

ฝ่ายสนับสนุนด้านเทคนิค

ในสหรัฐอเมริกาและแคนาดา

โทรศัพท์: 877-516-5394

อีเมล: roomviewsupport@crestron.com

นอกสหรัฐอเมริกาและแคนาดา

โทรศัพท์: +1 201-367-1037

อีเมล: roomviewsupport@crestron.com

7

ภาคผนวก: คำศัพท์

ANSI ลูเมนส์ — มาตรฐานสำหรับการวัดความสว่าง มาตรฐานนี้คำนวณโดยการแบ่งภาพหนึ่งตารางเมตรออกเป็นสี่เหลี่ยม 9 รูปเท่ากัน จากนั้นวัดการอ่านค่าสี (หรือความสว่าง) ที่ศูนย์กลางของสี่เหลี่ยมแต่ละรูป และหาค่าเฉลี่ยของจุดทั้ง 9 จุดนี้

อัตราส่วนภาพ — อัตราส่วนภาพที่เป็นที่นิยมมากที่สุดคือ 4:3 (4 คู่ 3) รูปแบบการแสดงผลของโทรทัศน์และคอมพิวเตอร์สมัยแรกๆ มีอัตราส่วนภาพเป็น 4:3 ซึ่งหมายความว่าความกว้างของภาพเป็น $\frac{4}{3}$ เท่าของความสูง

ความสว่าง — ปริมาณของแสงที่ปล่อยออกมาจากจอแสดงผล หรือจอฉายภาพ หรืออุปกรณ์การฉายภาพ ความสว่างของโปรเจ็กเตอร์วัดโดยใช้หน่วย ANSI ลูเมนส์

อุณหภูมิสี — ลักษณะสีของแสงสีขาว อุณหภูมิสีที่ต่ำ ให้แสงที่มีลักษณะอุ่นกว่า (มีสีเหลือง/สีแดงมากกว่า) ในขณะที่อุณหภูมิสีที่สูง ให้แสงที่มีลักษณะเย็นกว่า (ฟ้ามากขึ้น) หน่วยมาตรฐานสำหรับอุณหภูมิสีคือ เคลวิน (K)

คอนโทรลวิดีโอ — วิธีในการส่งผ่านวิดีโอคุณภาพในรูปแบบที่ประกอบด้วยสัญญาณแสง และสัญญาณสีที่แยกกันสองสี และถูกกำหนดเป็น 'Y'Pb'Pr' สำหรับส่วนประกอบอนาล็อก และ 'Y'Cb'Cr' สำหรับส่วนประกอบดิจิทัล คอนโทรลวิดีโอใช้ได้ในการเล่น DVD

คอนโทรลวิดีโอ — สัญญาณวิดีโอที่ประกอบด้วยลูมา (ความสว่าง), โครมา (สี), เบียร์สต์ (การอ้างอิงสี) และซิงค์ (สัญญาณซิงโครไนซ์แนวนอนและแนวตั้ง) ไปเป็นสัญญาณรูปคลื่นที่ส่งผ่านบนคู่สายเส้นเดียว มีรูปแบบ 3 ชนิดที่ชื่อ NTSC, PAL และ SECAM

ความละเอียดการบีบขนาด — ถ้าภาพอินพุตมีความละเอียดสูงกว่าความละเอียดปกติของโปรเจ็กเตอร์ ภาพผลลัพธ์จะถูกปรับขนาดให้พอดีกับความละเอียดปกติของโปรเจ็กเตอร์ ธรรมชาติของการบีบขนาดในอุปกรณ์ดิจิทัล คือจะมีเนื้อหาภาพบางส่วนสูญหายไป

อัตราคอนทราสต์ — ช่วงของค่าที่สว่างและมืดในภาพ หรืออัตราส่วนระหว่างค่าสูงสุดและค่าต่ำสุด มีวิธี 2 วิธีที่ใช้โดยอุตสาหกรรมการฉายภาพเพื่อวัดอัตราส่วน:

- 1 เปิด/ปิดสมบรูณ์ — วัดอัตราส่วนของเอาต์พุตแสงของภาพสีขาวทั้งหมด (เปิดสมบรูณ์) และเอาต์พุตแสงของภาพสีดำทั้งหมด (ปิดสมบรูณ์)
- 2 ANSI — วัดรูปแบบของสี่เหลี่ยมสีดำและขาวที่ปรากฏสลับกัน 16 อัน เอาต์พุตแสงเฉลี่ยจากสี่เหลี่ยมสีขาว จะถูกหารด้วยเอาต์พุตแสงเฉลี่ยของสี่เหลี่ยมสีดำ เพื่อหาค่าอัตราคอนทราสต์ ANSI

คอนทราสต์เปิด/ปิดสมบรูณ์ จะเป็นตัวเลขที่มากกว่าคอนทราสต์ ANSI สำหรับโปรเจ็กเตอร์เดียวกันเสมอ

dB — เดซิเบล — หน่วยที่ใช้เพื่อแสดงความแตกต่างสัมพัทธ์ในแง่ของพลังงานหรือความเข้ม ซึ่งโดยปกติคือระหว่างสัญญาณเสียงหรือไฟฟ้า 2 แหล่ง หน่วยนี้มีค่าเท่ากับ 10 เท่าของลอการิทึมทั่วไปของอัตราส่วนของ 2 ระดับ

หน้าจอทแยงมุม — วิธีในการวัดขนาดของหน้าจอ หรือภาพที่ฉาย โดยจะวัดจากมุมหนึ่งไปยังมุมด้านตรงข้าม หน้าจอที่ความสูง 9 ฟุต, กว้าง 12 ฟุต มีเส้นทแยงมุม 15 ฟุต เอกสารนี้สมมติว่าขนาดเส้นทแยงมุมเป็นค่าสำหรับภาพคอมพิวเตอร์ที่มีอัตราส่วนภาพ 4:3 แบบดั้งเดิมตามตัวอย่างด้านบน

DHCP — โพรโตคอลการกำหนดค่าไดนามิกโฮสต์ — โพรโตคอลเครือข่ายที่ทำให้เซิร์ฟเวอร์กำหนด TCP/IP แอดเดรสไปยังอุปกรณ์โดยอัตโนมัติ

DLP® — Digital Light Processing™ — เทคโนโลยีจอแสดงผลแบบสะท้อนที่พัฒนาโดย Texas Instruments โดยใช้กระจกเปลี่ยนทิศทางแสงขนาดเล็ก แสงที่เดินทางผ่านตัวกรองสีจะถูกส่งไปยังกระจก DLP ซึ่งจะจัดเรียงสี RGB ไปเป็นภาพที่ฉายลงบนหน้าจอ หรือที่รู้จักกันว่าเป็น DMD

DMD — อุปกรณ์กระจกไมโครดิจิตอล — DMD แต่ละอันประกอบด้วยกระจกอลูมิเนียมอัลลอยด์ขนาดจิ๋วสำหรับเรียงหลายพันอัน ยึดติดอยู่กับท่อนโลหะที่ซ่อนอยู่

DNS — ระบบชื่อโดเมน — บริการอินเทอร์เน็ตที่แปลงชื่อโดเมนไปเป็น IP แอดเดรส

ความยาวไฟกัส — ระยะทางจากพื้นผิวของเลนส์ไปยังจุดไฟกัส

ความถี่ — นี้คืออัตราการซ้ำของสัญญาณไฟฟ้า มีหน่วยเป็นรอบต่อวินาที วัดในหน่วย Hz (เฮิรตซ์)

HDCP — การป้องกันเนื้อหาดีจิตอลแบนด์วิดท์สูง — ข้อกำหนดที่พัฒนาขึ้นโดย Intel™ Corporation เพื่อป้องกันเนื้อหาความบันเทิงดีจิตอลผ่านระบบเชื่อมต่อดีจิตอล เช่น DVI และ HDMI

HDMI — อินเตอร์เฟซมัลติมีเดียระดับไฮเดฟฟินิชัน — HDMI ส่งทั้งสัญญาณวิดีโอระดับไฮเดฟฟินิชันที่ไม่มีการบีบขนาด พร้อมทั้งเสียงดีจิตอล และข้อมูลควบคุมอุปกรณ์ผ่านขั้วต่อเพียงอันเดียว

เฮิรตซ์ — หน่วยของความถี่

IEEE802.11 — ชุดของมาตรฐานสำหรับการสื่อสารระบบแลนไร้สาย (WLAN) 802.11b/g/n ใช้แถบความถี่ 2.4GHz

การแก้ไขภาพบิดเบี้ยว — อุปกรณ์ที่จะแก้ไขภาพที่มีการบิดเบี้ยว (โดยปกติมักเป็นในลักษณะที่มีด้านบนกว้าง และด้านล่างแคบ) ของภาพที่ฉายซึ่งเกิดจากการฉายภาพด้วยมุมหน้าจอที่ไม่เหมาะสม

ระยะทางสูงสุด — ระยะทางจากหน้าจอที่โปรเจ็กเตอร์สามารถฉายภาพที่มีเสถียรภาพ (สว่างเพียงพอ) ในห้องที่มีดสนิท

ขนาดภาพสูงสุด — ภาพใหญ่ที่สุดที่โปรเจ็กเตอร์สามารถฉายในห้องที่มีด โดยปกติขนาดจะถูกจำกัดโดยระยะไฟกัสของเลนส์

ระยะทางต่ำสุด — ตำแหน่งที่ใกล้ที่สุดที่โปรเจ็กเตอร์สามารถไฟกัสภาพไปยังหน้าจอ

NTSC — คณะกรรมการมาตรฐานโทรทัศน์แห่งชาติ มาตรฐานในทวีปอเมริกาเหนือ สำหรับวิดีโอและการแพร่ภาพ ด้วยรูปแบบที่มี 525 เส้นที่ 30 เฟรมต่อวินาที

PAL — เส้นสลับเฟส มาตรฐานการแพร่ภาพในทวีปยุโรป สำหรับวิดีโอและการแพร่ภาพ ด้วยรูปแบบที่มี 625 เส้นที่ 25 เฟรมต่อวินาที

กลับภาพ — คุณสมบัติที่อนุญาตให้คุณพลิกภาพตามแนวนอน เมื่อใช้ในสภาพแวดล้อมที่ฉายไปข้างหน้าตามปกติ ข้อความ กราฟฟิก ฯลฯ จะกลับด้านกลับภาพ ใช้สำหรับการฉายภาพจากด้านหลัง

RGB — แดง, เขียว, น้ำเงิน — โดยทั่วไปจะใช้เพื่ออธิบายจอภาพที่จำเป็นต้องใช้สัญญาณที่แยกกันสำหรับสีแดงและสีทั้ง 3 สีนี้

SECAM — มาตรฐานการแพร่ภาพสากลและประเทศฝรั่งเศส สำหรับวิดีโอและการแพร่ภาพ มีความสัมพันธ์อย่างใกล้ชิดกับ PAL แต่มีวิธีการส่งข้อมูลสีที่แตกต่างกัน

SSID — ตัวระบุชุดบริการ — ชื่อที่ใช้ระบุ LAN ไร้สายซึ่งผู้ใช้ต้องการเชื่อมต่อ

SVGA — ซุปเปอร์ วิดีโอ กราฟฟิก อาร์เรย์ — ความละเอียด 800 x 600 พิกเซล

SXGA — ซุปเปอร์ เอกซ์เท็นด์ กราฟฟิก อาร์เรย์, — ความละเอียด 1280 x 1024 พิกเซล

UXGA — อัลตรา เอกซ์เท็นด์ กราฟฟิก อาร์เรย์ — ความละเอียด 1600 x 1200 พิกเซล

VGA — วิดีโอ กราฟฟิก อาร์เรย์ — ความละเอียด 640 x 480 พิกเซล

WEP — ความเป็นส่วนตัวที่เทียบเท่าระบบมีสาย — นี่เป็นวิธีการสำหรับการเข้ารหัสการสื่อสารข้อมูล คีย์การเข้ารหัสถูกสร้างขึ้น และแจ้งให้เฉพาะผู้ใช้ที่สื่อสารด้วยทราบ ดังนั้นข้อมูลการสื่อสารจะไม่สามารถถูกถอดรหัสได้โดยบุคคลที่สาม

XGA — เอกซ์เท็นด์ วิดีโอ กราฟฟิก อาร์เรย์ — ความละเอียด 1024 x 768 พิกเซล

WXGA — ไวด์ เอกซ์เท็นด์ กราฟฟิก อาร์เรย์ — ความละเอียด 1280 x 800 พิกเซล

ดัชนี

D

Dell

การติดต่อ 148, 150

ก

การปรับโฟกัสของโปรเจ็กเตอร์ 9
แหวนโฟกัส 9

การเชื่อมต่อโปรเจ็กเตอร์

USB แฟลชดิสก์ 28

กล่องควบคุม RS232 เชิงพาณิชย์
30

สาย RS232 (9 ขา D-sub
หญิงหญิง 2-3 ขา สลับ) 30

สายเคเบิล HDMI 19

สายเคเบิล MHL 23

สายเคเบิล RJ45 29

สายเคเบิล RS232 21

สายเคเบิล USB-A เป็น USB-B 20

สายเคเบิล USB-A เป็นมินิ USB-B
18

สายเคเบิล VGA เป็น VGA 18, 26

สายเคเบิลเสียง 27

สายเพาเวอร์ 18, 19, 20, 21, 23,
26, 27, 28, 29, 30

ไปยังคอมพิวเตอร์ 18

การเปลี่ยนหลอด 136

การแก้ไขปัญหา

ติดต่อเดลล์ 130

ข

ข้อมูลจำเพาะ

การสิ้นเปลืองพลังงาน 143
ขนาด 143

ขนาดของปากกา IR 143

ขนาดหน้าจอลาย 142

ข้อต่อ I/O 144

ความสม่ำเสมอ 142

ความสว่าง 142

ความเข้ากันได้ทางวิดีโอ 142

ความเร็วล้อสี 142

ค่าแสง 142

จำนวนพิกเซล 142

น้ำหนักของปากกา IR 143

น้ำหนักโปรเจ็กเตอร์ 143

ระดับเสียงรบกวน 143

ระยะทางการฉาย 142

สภาพแวดล้อม 144

สีที่สามารถแสดงได้ 142

อัตราคอนทราสต์ 142

อัตราส่วนภาพ 142

เพาเวอร์ซีพพลาย 142

เลนส์สำหรับฉาย 142

เสียง 143

แฟลชภายใน 142

โปรโตคอล RS232 146

ด

ตัวเครื่องหลัก 7

LED อุณหภูมิ 7

กล้อง 7
ตัวรับสัญญาณ IR 7
ปุ่มเพาเวอร์ 7
ฝาปิดหลอด 7
ลำโพง 10 W 7
เลนส์ 7
แหวนโฟกัส 7
ไฟ LED 7

ติดต่อเดลล์ 5, 133, 136

ป

ปากกาอินเตอร์แอคทีฟ
ที่ยึดสายรัดข้อมือ 53
ปลายปากกา 53
สวิตช์เพาเวอร์ 53
แบตเตอรี่ 53
ไฟแสดงสถานะเพาเวอร์ 53

ฝ

ฝายสนับสนุน
การติดต่อ Dell 148, 150

พ

พอร์ตการเชื่อมต่อต่างๆ
เชื่อมต่อ HDMI-A/MHL
เพื่อรองรับคุณลักษณะ MHL
17
เชื่อมต่อ HDMI-B 17
เชื่อมต่อ RJ-45 17
เชื่อมต่อ RS232 17
เชื่อมต่อ USB ชนิด A
สำหรับการดูผ่าน USB 17
เชื่อมต่อ USB ชนิด B (DoUSB)

สำหรับการแสดงผลผ่าน USB
17

เชื่อมต่อคอมพิวเตอร์วิดีโอ 17
เชื่อมต่อสายเพาเวอร์ 17
เชื่อมต่ออินพุต VGA-A (D-sub) 17
เชื่อมต่ออินพุต VGA-B (D-sub) 17
เชื่อมต่ออินพุตเสียง-A 17
เชื่อมต่ออินพุตเสียง-B 17
เชื่อมต่ออินพุตเสียงแขนเนลขวา 17
เชื่อมต่ออินพุตเสียงแขนเนลซ้าย 17
เชื่อมต่อเอาต์พุต VGA
(มอนิเตอร์รูป-ทง) 17
เชื่อมต่อเอาต์พุตเสียง 17
เชื่อมต่อไมโครโฟน 17
มินิ USB (มินิ ชนิด B) 17

ร

รีโมทคอนโทรล 12

ห

หมายเลขโทรศัพท์ 148

เ

เมนูที่แสดงบนหน้าจอ
ADVANCED SETTINGS
(การตั้งค่าขั้นสูง) 37
AUDIO EQ
(อีควอไลเซอร์ระบบเสียง)
36
AUDIO VOLUME (ระดับเสียง)
36
AUTO ADJUST (ปรับอัตโนมัติ)
34
BRIGHTNESS/CONTRAST

(ความสว่าง/ความเข้ม)	35
HELP (วิธีใช้)	51
INPUT SOURCE (สัญญาณเข้า)	
32	
INPUT SOURCE	
MULTIPLE	
DISPLAY	
(การแสดงผลสัญญาณเข้าหลายแ	
หลัง)	33
แหล่งสัญญาณเข้า USB	
34	
LANGUAGE (ภาษา)	51
VIDEO MODE (โหมดวิดีโอ)	35